

JVC

ENGLISH
DEUTSCH
FRANÇAIS

LT-32C31BUE LT-26C31BUE
LT-32C31SUE LT-26C31SUE
LT-32C31BJE LT-26C31BJE
LT-32C31SJE LT-26C31SJE

WIDE LCD PANEL TV

INSTRUCTIONS

16:9 LCD TV
TELEVISEUR A ECRAN LCD PANORAMIQUE

BEDIENUNGSANLEITUNG
MANUEL D'INSTRUCTIONS



D.I.S.T.
Digital Image Scaling Technology

InteriArt

T-V LINK

*plain English
approved*
by the word centre

Merci d'avoir fait l'acquisition de ce téléviseur à écran plat LCD JVC.

Pour être certain que vous comprenez comment utiliser votre nouveau téléviseur, nous vous conseillons de lire attentivement le présent manuel avant de commencer.

("LCD" correspond à Liquid Crystal Display - Affichage à cristaux liquides)

AVERTISSEMENT: POUR EVITER TOUT RISQUE D'INCENDIE OU DE CHOC ELECTRIQUE, N'EXPOSEZ JAMAIS CET APPAREIL A LA PLUIE OU A L'HUMIDITE.

AVERTISSEMENT

Utilisez toujours le cordon d'alimentation livré avec le téléviseur.

AVERTISSEMENT

- Veillez ne pas coincer vos doigts sous le téléviseur ; vous pourriez vous blesser. Tenez le téléviseur au milieu de son bord inférieur et veillez à ce qu'il ne s'incline pas vers le haut ou le bas.

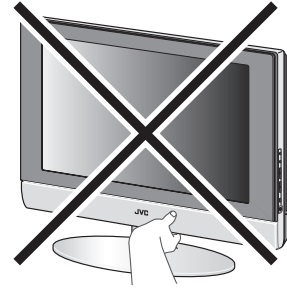

- Le téléviseur risque de tomber et de provoquer des blessures. Saisissez le bas du support de votre main et inclinez le téléviseur vers le haut ou le bas.
- Ne laissez pas les enfants s'accrocher au téléviseur, placer leurs coudes sur le téléviseur ou s'y appuyer. Cela peut provoquer la chute du téléviseur et causer des blessures.

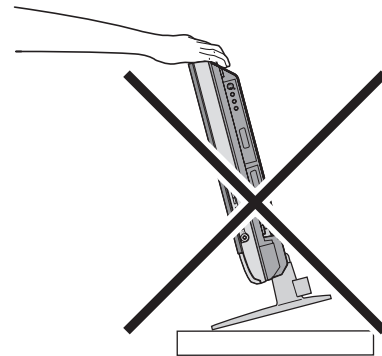

ATTENTION

Ne forcez pas lorsque vous appuyez sur la surface des haut-parleurs situés au bas de la face avant du téléviseur.

Sinon, vous risquez de déformer la grille métallique.

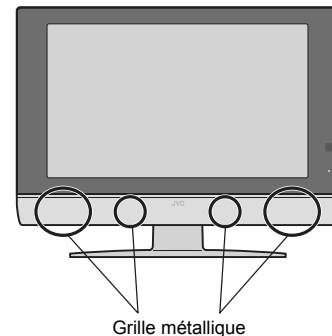

Points défectueux

Les affichages à cristaux liquides font appel à des ensembles de points (pixels) fins pour afficher les images. Si plus de 99,99% de ces pixels ne présentent aucun problème, il faut savoir qu'il est possible qu'un nombre infime de pixels puisse ne pas s'allumer ou rester allumé en permanence.

Distances recommandées

Évitez toute installation inadéquate de l'appareil et ne le placez jamais dans des endroits où la ventilation est insuffisante.

Lors de l'installation de ce téléviseur, respectez toujours les distances recommandées entre l'appareil et le mur ainsi que les distances conseillées en cas d'installation dans une petite pièce ou dans un meuble.

Respectez les indications de distances minimales pour assurer un fonctionnement en toute sécurité de l'appareil.

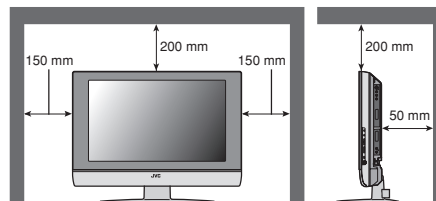

Le non-respect des précautions suivantes peut être source d'endommagement du téléviseur ou de la télécommande.

N'obstruez JAMAIS les ouvertures ou orifices d'aération du téléviseur.

(Si ces ouvertures ou orifices de ventilation sont obstrués par des journaux ou des vêtements, etc., la chaleur risque de ne pas pouvoir s'échapper.)

NE placez JAMAIS rien sur le téléviseur.

(par ex. des produits cosmétiques, des médicaments, des vases, des pots de fleurs, des tasses, etc.)

NE laissez JAMAIS pénétrer de corps étrangers ou de liquides par les ouvertures du boîtier.

(La pénétration d'eau ou de liquides dans l'appareil risque de provoquer un incendie ou un choc électrique.)

NE placez JAMAIS aucune source de flamme vive, par exemple des bougies allumées, sur le téléviseur.

N'exposez PAS le téléviseur aux rayons directs du soleil.

La surface de l'écran du téléviseur s'abîme facilement. Faites très attention en manipulant le téléviseur.

Si l'écran est sale, essayez-le à l'aide d'un chiffon doux et sec. Ne le frottez jamais avec force.

N'utilisez jamais de produit de nettoyage ou de détergent.

En cas de panne, débranchez l'appareil et appelez un technicien qualifié. N'essayez jamais de réparer vous-même ni de retirer la protection arrière.

■ Nettoyage de l'écran

L'écran est protégé par un fin film spécial pour réduire les reflets. Si ce film est endommagé, des problèmes irrémédiables tels que des couleurs irrégulières, une décoloration, des griffes et autres peuvent apparaître. Respectez les éléments suivants lors du nettoyage de l'écran.

- N'utilisez pas de colle ou de ruban adhésif sur l'écran.
- N'écrivez pas sur l'écran.
- Évitez de toucher l'écran avec des objets durs.
- Évitez toute formation de condensation sur l'écran.
- N'utilisez pas d'alcool, de diluant, de benzène ou tout autre solvant sur l'écran.
- Ne forcez pas lorsque vous frottez l'écran.

ATTENTION:

- Ne raccordez les appareils qu'à la source d'alimentation spécifiée (CA 110 – 240 V, 50/60 Hz) sur chacun d'eux.
- Évitez d'endommager la fiche secteur et le cordon d'alimentation.
- Si vous ne comptez pas utiliser l'appareil pendant un certain temps, il est recommandé de débrancher le cordon d'alimentation de la prise secteur.

Démonstration D.I.S.T.

Pour démarrer la démonstration D.I.S.T.:

Appuyez sur la touche **OK** pour afficher le **MENU** (menu principal). Appuyez ensuite sur la touche jaune.

Une image divisée en deux (D.I.S.T. activé et D.I.S.T. désactivé) s'affiche à l'écran.

Pour quitter la démonstration D.I.S.T.:

Appuyez sur la touche jaune, sur la touche **TV**, sur les touches **P** \vee/\wedge ou sur n'importe quelle touche numérique.

TABLE DES MATIERES

Installation du téléviseur	4	OPTIONS IMAGE	19
Installation.....	4	REDUC. BRUIT NUM.	19
Utilisation du support	4	Super DigiPure.....	19
Mise en place des piles dans		SYSTEME COULEUR	20
la télécommande.....	5	EFFET CINEMA.....	20
Retirez les couvercles des bornes	5	ZOOM AUTO 4:3	20
Raccordement de l'antenne et du		COLOUR MANAGEMENT	20
magnétoscope	6	PIP	20
Raccordement des cordons d'alimentation aux		REGLAGE AUDIO.....	21
prises secteur.....	6	STEREO / I • II	21
Réglages initiaux.....	7	Réglage du son	21
FONCTIONS T-V LINK	8	HAUT PARLEUR	21
Touches et fonctions du téléviseur	9	BBE	21
Mise en fonction de l'appareil à partir du mode		SON 3D.....	21
de veille.....	9	A.H.B. (Accentuation des basses)	21
Sélection d'un canal TV	9	CASQUE	22
Visualisation d'images provenant d'appareils		EXT REGLAGES.....	23
externes	9	S-IN (entrée S-VIDEO).....	23
Réglage du volume	9	LISTE NOMS	23
Utilisation du casque d'écoute	9	COPIE	23
Utilisation du menu	9	OPTIONS.....	25
Touches de la télécommande et leurs		SLEEP TIMER	25
fonctions	10	FOND BLEU.....	25
Mise en et hors service de l'appareil à partir du		VERROUILLAGE	25
mode de veille.....	10	DECODEUR (EXT-2).....	26
Sélection d'un canal TV	10	INSTALLATION.....	27
Réglage du volume	11	LANGAGE.....	27
Visualisation d'images provenant d'appareils		AUTO	27
externes	11	EDITER/MANUEL.....	28
Fonction ZOOM	12	Fonctions supplémentaires des	
Fonction SON 3D.....	12	menus	31
Affichage de l'heure	13	Utilisation de la fonction ACI	31
Retour instantané à un canal TV	13	Téléchargement de données vers un	
Utilisation de la fonction ARRET IMAGE	13	magnétoscope.....	31
Utilisation de la fonction PIP	13	Modification du réglage PAYS	32
Utilisation de la fonction		Utilisation de la fonction DECODEUR	
IMAGES MULTIPLES	14	(EXT-2).....	32
Utilisation d'un VCR ou d'un lecteur DVD de		Autres préparatifs	33
marque JVC.....	14	Raccordement des appareils externes.....	33
Fonction télétexte.....	15	Numéros CH/CC	35
Fonctionnement de base	15	Guide de dépannage.....	36
Utilisation du mode Liste	15	Spécifications techniques.....	38
Conserver l'affichage	15		
Page secondaire	16		
Révéler.....	16		
Taille	16		
Index	16		
Annulation	16		
Utilisation du menu du téléviseur	17		
Fonctionnement de base	17		
REGLAGE IMAGE.....	18		
MODE IMAGE.....	18		
Réglage de l'image	18		
TEINTE	18		

Installation du téléviseur

- Lorsque vous installez le téléviseur sur un mur, utilisez uniquement le dispositif d'installation murale JVC (en option) conçu pour ce téléviseur.
- Faites fixer le téléviseur au mur par un installateur expérimenté.

Installation

Précautions pour l'installation

- Installez le téléviseur dans un coin, sur le mur, ou sur le sol, de manière à ne pas laisser de câbles dans le passage.
- Le téléviseur dégage une faible quantité de chaleur pendant son fonctionnement. Veillez à laisser assez d'espace autour du téléviseur pour permettre un refroidissement suffisant. Voir "Distances recommandées" à la page 2.

Une feuille de protection est placée sur l'écran du téléviseur.

Utilisation du support

Ce téléviseur est fourni avec un support de table fixé au préalable.

Ce support peut être utilisé pour régler la direction de l'écran du téléviseur 5° vers le haut, 10° vers le bas, 20° vers la gauche ou la droite.

■ Inclinez le téléviseur vers le haut et le bas:

Tout en maintenant d'une main le bas du support, utilisez votre autre main pour tenir le milieu du dessus du téléviseur et inclinez doucement le téléviseur vers le haut et le bas.

- Par mesure de sécurité, le support a été conçu de façon à ce qu'une certaine force soit nécessaire pour incliner le téléviseur.

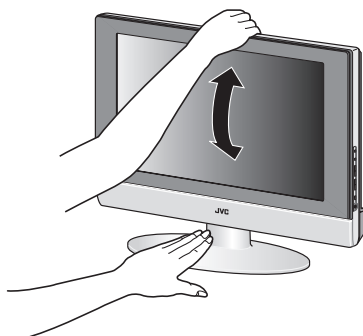

■ Faites pivoter le téléviseur vers la gauche et la droite:

Tout en maintenant d'une main le bas du support, utilisez l'autre main pour tenir le coin de l'écran du téléviseur et réglez doucement sa direction.

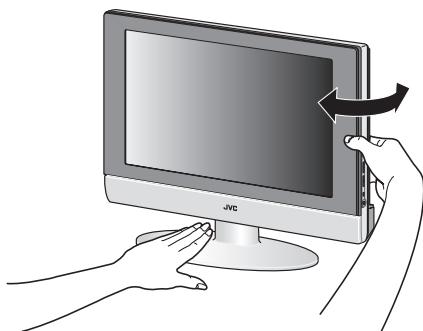

■ Dispositif de maintien de câbles

Un dispositif de maintien de câbles permettant de garder rassemblés les câbles de connexion est fixé à l'arrière du support. Appuyez légèrement à gauche et à droite du dispositif de maintien de câbles tout en tirant dessus pour le retirer du support. Une fois les câbles placés dans le dispositif de maintien de câbles, fixez-le de nouveau à l'arrière du support.

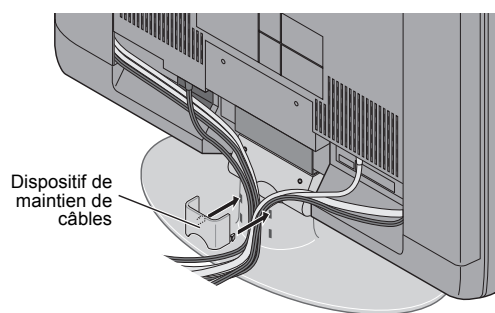

Mise en place des piles dans la télécommande

Utilisez deux piles sèches AA/R6.

Insérez les piles en commençant par l'extrémité \ominus et en veillant à ce que les polarités \oplus et \ominus soient respectées.

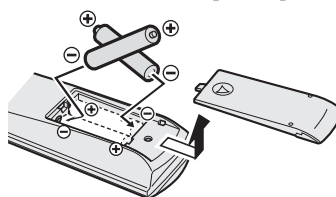

- Respectez les avertissements figurant sur les piles.
- La durée de vie des piles varie de six mois à un an, selon la fréquence d'utilisation.
- Les piles livrées servent uniquement à l'installation et au test de votre téléviseur. Elles doivent être remplacées dès que cela s'avère nécessaire.
- Si la télécommande ne fonctionne pas correctement, remplacez les piles.

Retirez les couvercles des bornes

Les couvercles à gauche et à droite de l'arrière du téléviseur abritent des bornes de connexion. Retirez ces deux couvercles avant de raccorder une antenne ou un magnétoscope.

Pour le LT-32C31

Retirez les couvercles en dégageant les crochets.

Pour replacer les couvercles, placez-les à côté du téléviseur et engagez les crochets.

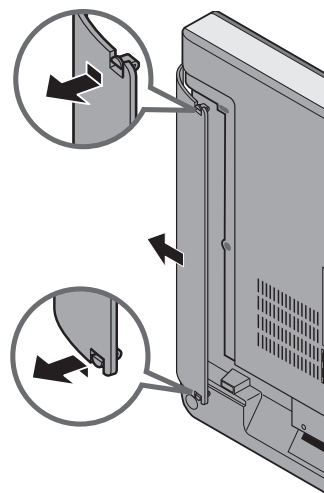

Pour le LT-26C31

Pour retirer les couvercles, dégagez le crochet inférieur, puis tirez les couvercles vers l'extérieur tout en les soulevant légèrement.

Pour les replacer, commencez par insérer le crochet du haut dans la face arrière du téléviseur et terminez par le crochet du bas.

- Laissez ces couvercles ouverts en cas d'installation murale du téléviseur.

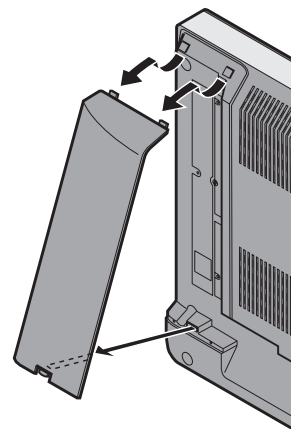

- Laissez ces couvercles ouverts s'ils ne s'adaptent pas correctement. Ne forcez pas pour les replacer. Vous risqueriez d'endommager les câbles de connexion et les couvercles.

Raccordement de l'antenne et du magnétoscope

- Les câbles de connexion ne sont pas fournis.
- Pour plus de détails, consultez les manuels livrés avec les appareils à raccorder.

■ En cas de raccordement d'un magnétoscope, suivez les points A → B → C.

■ Si vous ne raccordez pas de magnétoscope, suivez l'exemple ①.

Pour l'utilisation des fonctions T-V LINK, il faut qu'un magnétoscope compatible T-V LINK soit connecté à l'entrée EXT-2 du téléviseur. Pour plus de détails concernant ces fonctions T-V LINK voir "FONCTIONS T-V LINK" à la page 8.

- Vous pouvez regarder une cassette vidéo à partir du magnétoscope sans effectuer l'opération C. Pour plus de détails, consultez le manuel d'utilisation de votre magnétoscope.
- Pour le raccordement d'appareils externes supplémentaires, voir "Raccordement des appareils externes" à la page 33.
- Pour le raccordement d'appareils audio supplémentaires, voir "Raccordement de haut-parleurs/d'un amplificateur" à la page 34.
- En cas de raccordement d'un décodeur à un magnétoscope compatible T-V LINK, réglez la fonction DECODEUR (EXT-2) sur OUI. Pour plus de détails, voir "Utilisation de la fonction DECODEUR (EXT-2)" à la page 32. Sinon, vous ne pourrez pas regarder les chaînes cryptées.

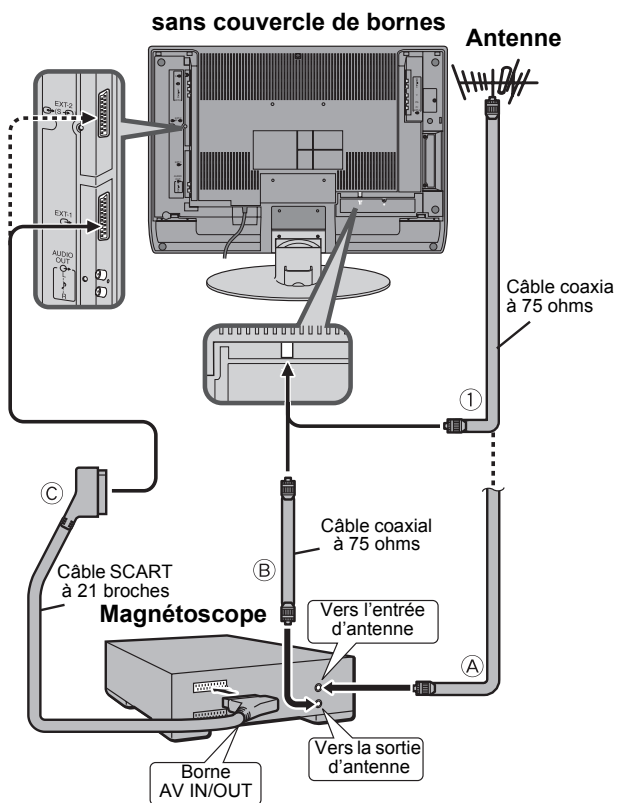

Raccordement des cordons d'alimentation aux prises secteur

Insérez la fiche du cordon d'alimentation du téléviseur dans la prise secteur. Le témoin de mise sous tension s'allume et le téléviseur passe en mode de veille.

Attention

- Ne raccordez les appareils qu'à la source d'alimentation spécifiée (CA 110 – 240 V, 50/60 Hz) sur chacun d'eux.

- Retirez la fiche CA de la prise pour couper totalement l'alimentation du téléviseur.

7 Appuyez sur la touche **OK** pour afficher le menu **T-V LINK**

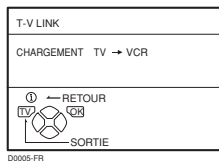

8 Si le magnétoscope raccordé n'est pas compatible **T-V LINK**:

Appuyez sur la touche **TV** pour quitter le menu T-V LINK. Le menu T-V LINK disparaît.

Si le magnétoscope raccordé à la borne **EXT-2** est compatible **T-V LINK**:

Suivez la procédure "Téléchargement de données vers un magnétoscope" à la page 31 pour transmettre les données de numéros de programme (PR).

Les réglages initiaux sont à présent terminés et vous pouvez regarder la télévision

- Lorsque votre téléviseur parvient à détecter le nom du canal TV à partir du signal d'émission, il enregistre automatiquement ce nom (NOMS) dans le numéro de programme (PR) sous lequel le canal est enregistré.
- Si un canal TV que vous souhaitez regarder n'est pas repris sous un numéro de programme (PR), vous devez le programmer manuellement à l'aide de la fonction MANUEL. Pour plus de détails, voir "EDITER/MANUEL" à la page 28.
- Le canal TV n'est pas enregistré sous un numéro de programme PR 0 (AV). Pour enregistrer un canal TV dans PR 0 (AV), programmez-le manuellement à l'aide de la fonction MANUEL. Pour plus de détails, voir "EDITER/MANUEL" à la page 28.

FONCTIONS T-V LINK

Lorsqu'un magnétoscope compatible avec les fonctions T-V LINK est raccordé à la borne EXT-2 du téléviseur, les procédures d'installation du magnétoscope et de visualisation de cassettes sont simplifiées. T-V LINK utilise les fonctions suivantes:

Pour utiliser les fonctions T-V LINK:

Vous devez avoir un magnétoscope compatible T-V LINK. Le magnétoscope doit être raccordé à la borne EXT-2 du téléviseur par le biais d'un câble SCART où tous les fils sont utilisés.

Un magnétoscope compatible "T-V LINK" est un magnétoscope JVC possédant le logo T-V LINK ou un magnétoscope muni d'un des logos suivants. Ces magnétoscopes peuvent supporter certaines ou toutes les fonctions décrites plus haut. Pour plus de détails, consultez le manuel d'utilisation de votre magnétoscope.

"Q-LINK" (une marque commerciale de Panasonic Corporation)

"Data Logic" (une marque commerciale de Metz Corporation)

"Easy Link" (une marque commerciale de Phillips Corporation)

"Megalogic" (une marque commerciale de Grundig Corporation)

"SMARTLINK" (une marque commerciale de Sony Corporation)

■ Téléchargement des présélections

Téléchargez les données enregistrées des canaux TV du téléviseur au magnétoscope.

La fonction de téléchargement des présélections démarre automatiquement lorsque les réglages initiaux sont terminés ou que vous effectuez les opérations AUTO ou EDITER/MANUEL.

- Cette fonction peut être activée par l'intermédiaire du magnétoscope.

Lorsque l'indication "**FONCTION NON DISPONIBLE**" s'affiche:

Si l'indication "FONCTION NON DISPONIBLE" s'affiche, le téléchargement ne s'est pas effectué correctement. Avant de réessayer le téléchargement, vérifiez les points suivants:

- Le magnétoscope est-il sous tension?
- Le magnétoscope est-il compatible T-V LINK?
- Le magnétoscope est-il raccordé à la borne EXT-2?
- Tous les fils du câble SCART sont-ils utilisés?

■ Enregistrement direct

"Tel écran- tel enregistrement"

Vous pouvez très facilement enregistrer sur le magnétoscope les images que vous voyez sur le téléviseur. Pour plus de détails à ce sujet, veuillez lire le manuel de votre magnétoscope. Opérez à partir du magnétoscope. "VCR EN ENREGISTREMENT" s'affiche.

Dans les circonstances suivantes, le magnétoscope s'arrêtera d'enregistrer si le téléviseur est mis hors tension, si vous changez de canal ou d'entrée ou si le menu s'affiche sur le téléviseur:

- Lors de l'enregistrement d'images provenant d'un appareil externe raccordé au téléviseur.
- Lors de l'enregistrement d'un canal après décryptage par un décodeur.
- Lors de l'enregistrement d'un canal via la sortie du téléviseur, car le tuner du magnétoscope ne peut correctement recevoir les signaux de ce canal.
- Lorsque le magnétoscope n'est pas prêt (par exemple, lorsqu'il n'y a pas de cassette insérée), l'indication "N'ENREGISTRE PAS" s'affiche.

- Il n'est pas possible de travailler à partir du téléviseur.
- En règle générale, le magnétoscope ne peut pas enregistrer un canal que son tuner ne peut pas recevoir correctement, même si vous pouvez voir les images de ce canal sur le téléviseur. Certains magnétoscopes permettent cependant d'enregistrer un canal par le biais de la sortie du téléviseur si la réception en est correcte à l'écran, même si le magnétoscope ne parvient pas à le recevoir clairement. Pour plus de détails, consultez le manuel d'utilisation de votre magnétoscope.

■ Mise sous tension automatique du téléviseur/ Visualisation des images du magnétoscope

Lorsque le magnétoscope se met en marche, le téléviseur se met automatiquement sous tension et les images provenant de la borne EXT-2 apparaissent à l'écran.

Lorsque le menu du magnétoscope est activé, le téléviseur se met automatiquement sous tension et les images provenant de la borne EXT-2 apparaissent à l'écran.

- Vérifiez que la fiche du cordon d'alimentation du téléviseur est raccordée à la prise secteur.

Touches et fonctions du téléviseur

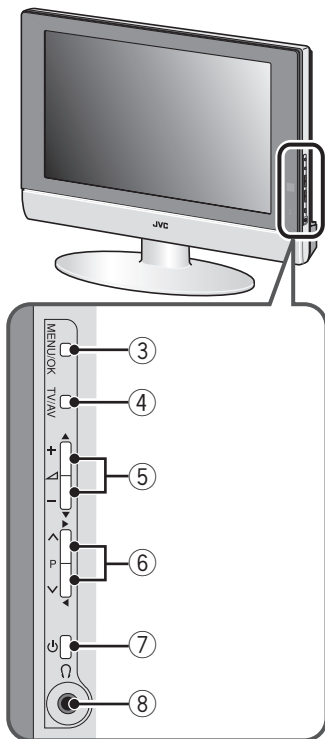
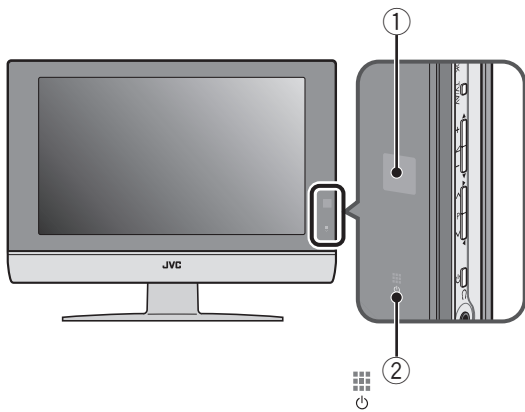

Reportez-vous aux pages entre parenthèses pour plus d'informations.

- ① Capteur de la télécommande
- ② Témoin d'alimentation (page 7)
- ③ Touche MENU/OK (pages 9, 17)
- ④ Touche TV/AV (page 9)
- ⑤ Touches \triangleleft (volume) $-/+$ (page 9)
- ⑥ Touches P \vee/\wedge (page 9)
- ⑦ Touche \odot (veille) (page 9)
- ⑧ Prise pour casque d'écoute (mini prise jack) (page 33)

Mise en fonction de l'appareil à partir du mode de veille

Appuyez sur la touche \odot ou sur la touche P \vee/\wedge pour mettre le téléviseur en fonction à partir du mode de veille

Lorsque le téléviseur est sous tension, l'intensité du témoin d'alimentation s'atténue légèrement.

- Vérifiez que la fiche du cordon d'alimentation du téléviseur est raccordée à la prise secteur.

Sélection d'un canal TV

Appuyez sur les touches P \vee/\wedge pour sélectionner un numéro de programme (PR) ou une borne EXT

Visualisation d'images provenant d'appareils externes

Appuyez sur la touche TV/AV pour sélectionner une entrée EXT

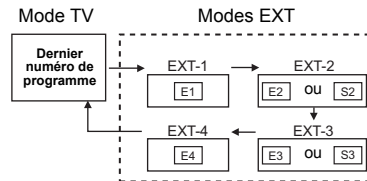

Réglage du volume

Appuyez sur les touches $-/+$

Le témoin de niveau de volume apparaît.

Utilisation du casque d'écoute

- Le réglage du volume du casque d'écoute s'effectue à l'aide du menu "CASQUE" (voir page 22).

Utilisation du menu

Utilisez la touche MENU/OK.

Reportez-vous à la section "Utilisation du menu du téléviseur" (voir page 17) pour plus de détails sur l'utilisation du menu.

Touches de la télécommande et leurs fonctions

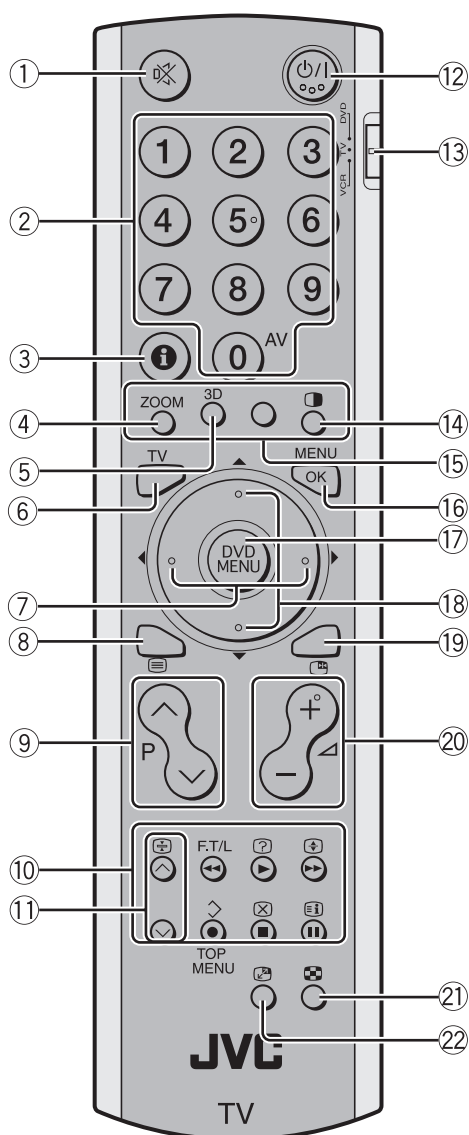

- ① Touche de coupure du son
- ② Touches numériques
- ③ Touche d'informations
- ④ Touche **ZOOM**
- ⑤ Touche son **3D**
- ⑥ Touche **TV**
- ⑦ Touches ◀/▶
- ⑧ Touche ☒ (Texte)
- ⑨ Touches **P** ∨/∧
- ⑩ Touches de commande du VCR/DVD/télétexte
- ⑪ Touches ∨/∧
- ⑫ Touche de veille (Standby)
- ⑬ Sélecteur VCR/TV/DVD
- ⑭ Touche ■
- ⑮ Touches de couleur
- ⑯ Touche **OK**
- ⑰ Touche **DVD MENU**
- ⑱ Touches ▼/▲
- ⑲ Touche ■
- ⑳ Touches ◀ -/+ ▶
- ㉑ Touche ☒
- ㉒ Touche ■

Mise en et hors service de l'appareil à partir du mode de veille

1 Veuillez à régler le sélecteur VCR/TV/DVD sur la position TV.

- Vous ne pouvez pas mettre le téléviseur sous tension si le sélecteur VCR/TV/DVD est réglé sur la position VCR ou DVD.

2 Appuyez sur la touche O/I (veille) pour mettre le téléviseur en ou hors service.

Lorsque le téléviseur est sous tension, l'intensité du témoin d'alimentation s'atténue légèrement.

- L'appareil peut être mis sous tension à l'aide de la touche **TV**, les touches **P** ∨/∧ ou des touches numériques.
- Vérifiez que la fiche du cordon d'alimentation du téléviseur est raccordée à la prise secteur.

Sélection d'un canal TV

■ Utilisation des touches numériques: Entrez le numéro de programme (PR) du canal à l'aide des touches numériques.

Exemple:

- PR 6 → appuyez sur **6**
- PR 12 → appuyez sur **1** et **2**

■ Utilisation des touches **P** ∨/∧: Appuyez sur les touches **P** ∨/∧ pour sélectionner le numéro de programme (PR) souhaité.

■ Utilisation de la LISTE PROG.:

1 Appuyez sur la touche **i** (Informations) pour afficher la LISTE PROG.

L'utilisation de la touche **i** (Informations) modifie l'affichage de la manière suivante:

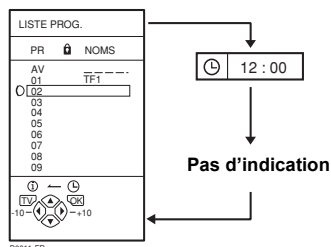

2 Appuyez sur les touches **◀/▶** et **▼/▲** pour sélectionner un numéro de programme (PR). Appuyez ensuite sur la touche **OK**

- Pour les numéros de programme (PR) pour lesquels la fonction VERROUILLAGE est activée, le symbole **🔒** (VERROUILLAGE) s'affiche à côté du numéro de programme (PR) dans la LISTE PROG..
- Vous ne pouvez pas utiliser les touches **▼/▲** pour sélectionner un numéro de programme (PR) pour lequel la fonction VERROUILLAGE est verrouillée.
- Si vous essayez de sélectionner un numéro de programme (PR) pour lequel la fonction VERROUILLAGE est activée, le symbole **🔒** (VERROUILLAGE) s'affiche et l'accès à ce canal vous est refusé. Pour accéder à ce canal, reportez-vous aux explications concernant le "VERROUILLAGE" à la page 25.

■ Utilisation de la LISTE PROG.:

1 Appuyez sur la touche **i** (Informations) pour afficher la LISTE PROG.

2 Appuyez sur les touches **◀/▶** et **▼/▲** pour sélectionner une borne EXT. Appuyez ensuite sur la touche **OK**

- Les entrées EXT sont enregistrées après le numéro de programme PR 99.
- Vous pouvez choisir un signal d'entrée vidéo S-VIDEO (signal Y/C) ou un signal vidéo normal (signal composite). Pour plus de détails, voir "S-IN (entrée S-VIDEO)" à la page 23.
- Si l'image n'est pas claire ou si les couleurs sont absentes, changez manuellement le système couleurs. Voir "SYSTEME COULEUR" à la page 20.
- Ce téléviseur est équipé d'une fonction qui permet de changer automatiquement d'entrée en fonction de l'émission d'un signal spécial produit par l'appareil externe. (La borne EXT-4 ne reconnaît pas cette fonction.)

Pour revenir à un canal TV:

Appuyez sur la touche **TV** ou sur les touches numériques.

Utilisation du numéro de programme PR 0 (AV):

Lorsque le téléviseur et le magnétoscope ne sont raccordés que par le câble d'antenne, vous pouvez sélectionner le numéro de programme PR 0 (AV) pour visualiser les images du magnétoscope. Réglez manuellement le canal du magnétoscope RF sur le numéro de programme PR 0 (AV). Pour plus de détails, voir "EDITER/MANUEL" à la page 28.

Utilisez la touche **0 (AV)** pour changer la sélection comme suit:

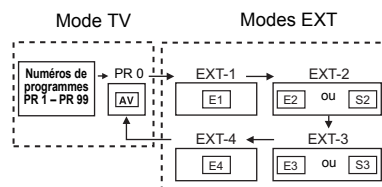

- Le canal du magnétoscope RF est envoyé comme signal RF du magnétoscope.
- Pour plus de détails, consultez également le manuel d'utilisation de votre magnétoscope.

Réglage du volume

Appuyez sur les touches **◀ -/+ ▶** pour régler le volume.

Le témoin de volume apparaît et le volume change à mesure que vous appuyez sur les touches **◀ -/+ ▶**.

- Le réglage du volume du casque d'écoute s'effectue à l'aide du menu "CASQUE" (voir page 22).

■ Coupure du son

Appuyez sur la touche **🔇** (coupure du son) pour couper le son.

Appuyez une nouvelle fois sur la touche **🔇** (coupure du son) pour rétablir le niveau de volume précédent.

Visualisation d'images provenant d'appareils externes

■ Utilisation de la touche **0 (AV)**:

Appuyez sur la touche **0 (AV)** pour sélectionner une borne EXT.

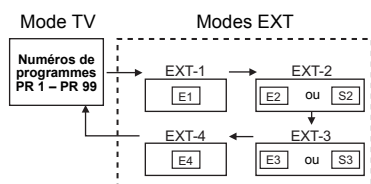

■ Utilisation des touches **P ▼/▲**:

Appuyez sur les touches **P ▼/▲** pour sélectionner une borne EXT.

Fonction ZOOM

Vous pouvez modifier la taille de l'écran en fonction du format de l'image. Choisissez le réglage optimal parmi les modes ZOOM suivants.

AUTO:

Lorsqu'un signal WSS (Signal écran large), qui indique le format de l'image, est inclus dans le signal d'émission ou dans le signal envoyé par un appareil externe, le téléviseur passe automatiquement du mode ZOOM au mode ZOOM 16:9 ou au mode PLEIN ECRAN en fonction du signal WSS reçu.

Si aucun signal WSS n'est inclus, l'image s'affiche dans le mode ZOOM sélectionné à l'aide de la fonction ZOOM AUTO 4:3.

- Pour plus de détails concernant la fonction ZOOM AUTO 4:3, voir "ZOOM AUTO 4:3" à la page 20.
- Lorsque le mode AUTO (WSS) ne fonctionne pas correctement à cause de la mauvaise qualité du signal WSS ou lorsque vous souhaitez changer de mode ZOOM, appuyez sur la touche **ZOOM** et sélectionnez un autre mode ZOOM.

NORMAL:

Sert à visualiser une image normale (avec un rapport zoom 4:3) non modifiée.



PANORAMIC:

Ce mode étire les côtés gauche et droit d'une image normale (avec un rapport zoom 4:3) pour qu'elle remplisse l'écran sans paraître bizarre.

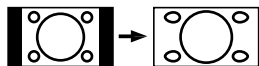

- Le haut et le bas de l'image sont légèrement coupés.

ZOOM 14:9:

Ce mode agrandit l'image élargie (rapport zoom 14:9) jusqu'aux limites supérieures et inférieures de l'écran.



ZOOM 16:9:

Ce mode agrandit l'image élargie (rapport zoom 16:9) pour qu'elle remplisse l'écran.

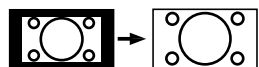

ZOOM 16:9 SOUS TITRES:

Ce mode agrandit l'image élargie (rapport zoom 16:9) avec les sous-titres pour qu'elle remplisse l'écran.

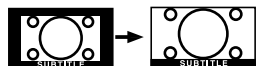

PLEIN ECRAN:

Ce mode étire uniformément les côtés gauche et droit d'une image normale (rapport zoom 4:3) pour qu'elle remplisse l'écran large du téléviseur.

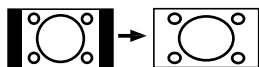

Dans le cas des images avec un rapport zoom 16:9 qui ont été réduites à une image de taille normale (rapport zoom 4:3), permet de rétablir les dimensions d'origine.

■ Sélection du mode ZOOM

1 Appuyez sur la touche **ZOOM** pour afficher le menu ZOOM

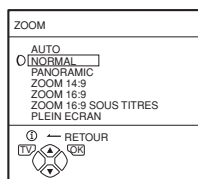

- Cette touche **ZOOM** n'est pas utilisable en mode à deux images.

2 Appuyez sur les touches **▼/▲** pour sélectionner un mode ZOOM. Appuyez ensuite sur la touche **OK**

L'image s'étend et le mode ZOOM sélectionné s'affiche environ cinq secondes plus tard.

- Il est possible que le mode ZOOM change automatiquement sous l'effet du signal de commande d'un appareil externe. Si vous voulez revenir au mode ZOOM précédent, choisissez à nouveau le mode ZOOM.

■ Réglage de la zone visible de l'image

Si les sous-titres ou le haut (ou le bas) de l'image sont coupés, réglez manuellement la zone visible de l'image.

1 Appuyez sur la touche **ZOOM**

Le menu ZOOM apparaît.

2 Appuyez sur la touche **OK** pour afficher l'indication de mode ZOOM

Le témoin s'affiche.

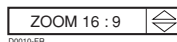

3 Alors qu'il est affiché, appuyez sur les touches **▼/▲** pour régler verticalement la zone visible

- Il n'est pas possible de régler la zone visible en mode NORMAL ou PLEIN ECRAN.

Fonction SON 3D

Permet d'obtenir une ambiance sonore plus spacieuse.

Appuyez sur la touche **3D** pour activer ou désactiver la fonction SON 3D

- La fonction SON 3D ne fonctionne pas correctement en mode mono.
- La fonction SON 3D peut également être activée ou désactivée à l'aide du menu REGLAGE AUDIO. Pour plus de détails, voir "SON 3D" à la page 21.

Affichage de l'heure

Vous pouvez afficher l'heure à l'écran.

Appuyez sur la touche **i** (Informations) pour afficher l'heure

L'utilisation de la touche **i** (Informations) modifie l'affichage de la manière suivante:

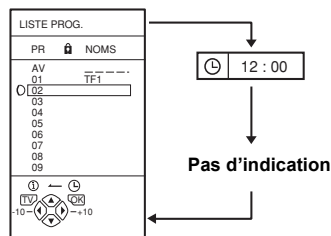

- Ce téléviseur se sert des données du télétexte pour définir l'heure exacte. S'il n'a pas capté d'émetteur possédant des données de télétexte depuis sa mise sous tension, l'affichage de l'heure reste vierge. Pour afficher l'heure, sélectionnez un canal TV diffusant des données de télétexte.
- Il peut arriver, lorsque vous regardez des cassettes vidéos, qu'une heure erronée s'affiche.

Retour instantané à un canal TV

Il est possible de revenir instantanément à un canal TV.

Appuyez sur la touche **TV**

Le téléviseur repasse en mode TV et un canal TV s'affiche.

Utilisation de la fonction ARRET IMAGE

Il est possible de figer le programme en cours.

1 Appuyez sur la touche **■**

L'image actuelle se fige.

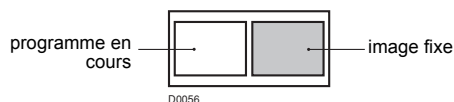

Pour annuler la fonction ARRET IMAGE:

Appuyez sur la touche **■**, sur les touches **P** ∇/\wedge ou sur les touches numériques.

- La fonction ARRET IMAGE ne fonctionne pas lorsqu'une image secondaire est affichée.
- Il n'est pas possible de sortir l'image fixe du téléviseur.

Utilisation de la fonction PIP

Il est possible de visualiser deux images (l'image principale et une image secondaire).

Vous pouvez visualiser simultanément un programme TV et un programme vidéo à partir d'un appareil externe.

1 Appuyez sur la touche **■**

La touche **PIP** permet de changer de mode PIP de la manière suivante:

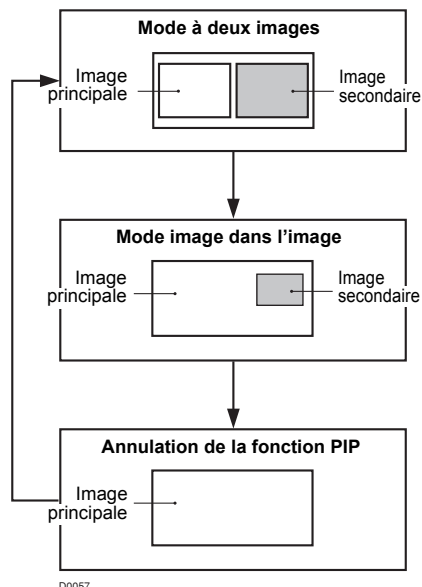

2 Appuyez sur les touches ∇/\wedge pour afficher l'image d'une autre borne EXT sous forme d'image secondaire.

Ecoute du son de l'image secondaire:

Il est possible d'écouter le son de l'image secondaire à l'aide du casque d'écoute tout en écoutant le son de l'image principale dans les haut-parleurs du téléviseur. Pour plus de détails, voir "CASQUE" à la page 22.

- Le son de l'image secondaire est diffusé en monophonie.

Modification de la position de l'image secondaire:

Quatre positions sont possibles.

Pour plus de détails, voir "PIP" à la page 20.

Permutation entre l'image principale et l'image secondaire:

Appuyez sur la touche **■**

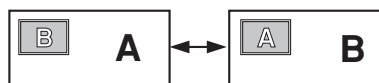
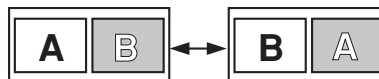

L'image principale et l'image secondaire permutent.



D0051

Annulation de la fonction PIP:

Appuyez sur la touche  ou **TV**.

- Si le signal de l'image principale est de mauvaise qualité, l'image secondaire risque également d'être mauvaise.
 - Si les images ont des normes différentes, le haut et le bas de l'une d'entre elles risquent d'être coupés.
 - Si vous mettez en service un appareil externe, il se peut que l'image secondaire disparaisse. Dans ce cas, appuyez à nouveau sur la touche  pour réafficher l'image secondaire.
 - Il n'est pas possible d'afficher un canal crypté dans l'image secondaire. Si vous appuyez sur la touche  alors que vous regardez en image principale un canal crypté à l'aide d'un décodeur externe, le canal que vous regardiez en image secondaire apparaîtra tant dans l'image principale que dans l'image secondaire.
 - La fonction ZOOM n'est pas utilisable en mode à deux images.
 - N'utilisez jamais la touche  pendant que vous enregistrez la sortie TV sur le magnétoscope. Si vous le faites, le signal de la sortie TV changera.
 - La fonction FOND BLEU n'est pas utilisable en mode à deux images ou en mode d'image dans l'image.
 - La fonction PIP n'est pas opérationnelle avec une image du signal 1125i. Voir "Sortie EXT-4" à la page 38 pour plus d'informations sur ce type de signal.
 - Il est impossible d'afficher une image du signal 625p ou 525p comme image secondaire. Voir "Sortie EXT-4" à la page 38 pour plus d'informations sur ces types de signaux.
- Respectez les points suivants :
- Si l'image EXT-4 est une image du signal 625p ou 525p, vous ne pouvez pas choisir EXT-4 à l'aide des touches ∇/\wedge .
 - Si le signal d'image EXT-4 se transforme en signal 625p, 525p ou 1125i alors que l'image EXT-4 est affichée comme image secondaire, la fonction PIP s'annule.
 - Il est impossible de permuter les images lorsqu'une image du signal 625p ou 525p provenant de EXT-4 est affichée comme image principale.
- L'image secondaire ne peut pas être sortie du téléviseur.

Utilisation de la fonction IMAGES MULTIPLES

Cette fonction permet de retrouver facilement un programme que l'on souhaite regarder.

1 Appuyez sur la touche pour afficher des images multiples

Les canaux s'affichent dans leur ordre numérique. Les images multiples apparaissent en mode à images multiples.

Mode à 12 images:

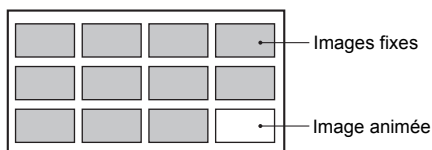

D0058-FR

2 Appuyez sur les touches ∇/\wedge pour visualiser l'écran souhaité

L'image choisie s'anime.

3 Appuyez sur la touche **OK**

Les images multiples disparaissent et l'image choisie s'affiche.

Annulation des images multiples:

Appuyez sur la touche **TV**, sur les touches ∇/\wedge , sur les touches numériques ou sur la touche **OK**.

- Les images provenant d'un appareil externe ne peuvent pas être animées en mode à 12 images.

Utilisation d'un VCR ou d'un lecteur DVD de marque JVC

Vous pouvez utiliser un magnétoscope ou un lecteur DVD de marque JVC. Les touches de la télécommande du téléviseur qui ont le même aspect que celles de la télécommande d'origine d'un appareil commandent les fonctions de la même manière que la télécommande d'origine.

1 Réglez le sélecteur VCR/TV/DVD sur la position **VCR** ou **DVD**

VCR:

Pour utiliser le magnétoscope, réglez le sélecteur sur la position VCR. Vous pouvez mettre le magnétoscope hors ou sous tension à l'aide du bouton $\odot/|$ (Standby).

DVD:

Pour utiliser le lecteur de DVD, réglez le sélecteur sur la position DVD. Vous pouvez mettre le lecteur de DVD hors ou sous tension à l'aide du bouton $\odot/|$ (Standby).

2 Appuyez sur la touche de commande **VCR/DVD** pour commander le magnétoscope ou le lecteur de DVD

- Vous ne pouvez pas utiliser ces touches si votre appareil n'est pas de la marque JVC.
- Même si votre appareil est de la marque JVC, il se peut que certaines de ces touches ne fonctionnent pas, selon l'appareil utilisé.
- Vous pouvez utiliser les touches ∇/\wedge pour sélectionner un canal TV que le magnétoscope recevra ou pour choisir le chapitre lu par le lecteur de DVD.
- Certains modèles de lecteurs de DVD utilisent les touches ∇/\wedge pour les opérations d'avance et de retour rapide, et pour le choix du chapitre. Dans ce cas, les touches $\blacktriangleleft/\blacktriangleright$ ne sont pas utilisables.
- Réglez le sélecteur VCR/TV/DVD sur la position TV lorsque vous mettez le téléviseur hors ou sous tension.

■ Utilisation du bouton **DVD MENU**

Ce menu permet de sélectionner le contenu de certains DVD. Lorsque vous lisez de tels DVD, vous pouvez sélectionner la langue des sous-titres et de la bande son, etc. à l'aide de ce menu.

1 Appuyez sur la touche **DVD MENU** pendant la lecture

Le menu DVD apparaît à l'écran.

- Appuyez de nouveau sur la touche **DVD MENU** pour reprendre la lecture à la scène à laquelle vous étiez arrivé lorsque vous avez appuyé sur la touche.

2 Appuyez sur les touches ∇/\wedge ou $\blacktriangleleft/\blacktriangleright$ pour sélectionner l'élément souhaité

3 Appuyez sur la touche **OK**

Le menu passe à un autre écran.

Répétez les étapes 2 et 3 pour sélectionner d'autres éléments.

Fonction télétexte

Fonctionnement de base

- Sélection d'un canal avec télétexte**
- Veillez à régler le sélecteur VCR/TV/DVD sur la position TV.**



- Appuyez sur la touche [Texte] (Texte) pour afficher le télétexte**

Appuyez sur la touche [Texte] (Texte) pour changer de mode dans l'ordre suivant:

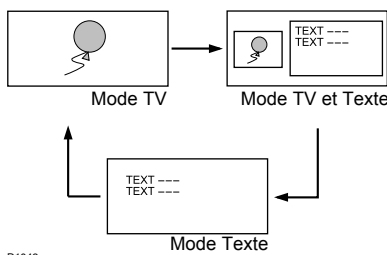

- Sélectionnez une page de télétexte en appuyant sur les touches P V//^, sur les touches numériques ou sur les touches de couleur**

Pour revenir au mode TV:

Appuyez sur la touche TV ou sur la touche [Texte].

- Si vous avez des problèmes pour capter les émissions télétexte, consultez votre revendeur local ou l'émetteur du télétexte.
- La fonction ZOOM n'est pas utilisable en mode TV et texte ni en mode Texte.
- Il n'est pas possible d'utiliser les menus tout en regardant un programme télétexte.
- La langue d'affichage dépend du pays sélectionné à l'aide du menu PAYS. Si les caractères d'un programme télétexte ne s'affichent pas correctement, changez la PAYS en sélectionnant un autre pays. Pour plus de détails, voir "Modification du réglage PAYS" à la page 32.

Utilisation du mode Liste

Il est possible de mémoriser les numéros de vos pages de télétexte favorites pour pouvoir les rappeler rapidement à l'aide des touches de couleur.

■ Pour mémoriser les numéros des pages:

- Appuyez sur la touche F.T/L pour activer le mode Liste**

Les numéros de pages mémorisés s'affichent dans le bas de l'écran.

- Appuyez sur une touche de couleur pour sélectionner une position. Utilisez ensuite les touches numériques pour entrer le numéro de la page**

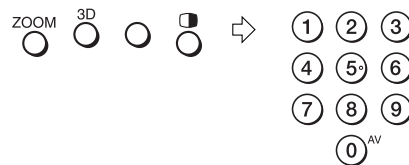

- Appuyez sur la touche > (Mémoriser) et maintenez-la enfoncée**

Les quatre numéros de page clignotent en blanc pour indiquer qu'ils sont mémorisés.

■ Pour rappeler une page mémorisée:

- Appuyez sur la touche F.T/L pour activer le mode Liste**

- Appuyez sur une touche de couleur à laquelle une page a été affectée**

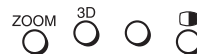

Pour quitter le mode Liste:

Appuyez une nouvelle fois sur la touche F.T/L.

Conserver l'affichage

Vous pouvez garder une page de télétexte affichée aussi longtemps que vous le souhaitez, même pendant la réception d'autres pages de télétexte.

Appuyez sur la touche [Hold] (Hold)

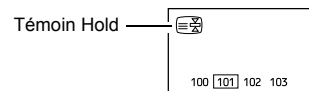

Pour annuler la fonction Hold:

Appuyez une nouvelle fois sur la touche [Hold] (Hold).

Page secondaire

Certaines pages de télétexte comprennent des pages secondaires qui s'affichent automatiquement.

1 Sélectionnez une page de télétexte qui comprend des pages secondaires

Les numéros des pages secondaires qui peuvent être visualisées sont automatiquement affichés en haut de l'écran.

2 Appuyez sur les touches ◀/▶ pour choisir un numéro de page secondaire

Révéler

Certaines pages de télétexte comprennent du texte masqué (par exemple des réponses à un jeu). Vous pouvez afficher le texte masqué.

Chaque fois que vous appuyez sur la touche ? (Révéler), le texte est masqué ou révélé

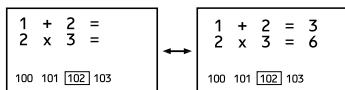

Taille

Vous pouvez doubler la hauteur de l'affichage du télétexte.

Appuyez sur la touche ⏏ (Taille).

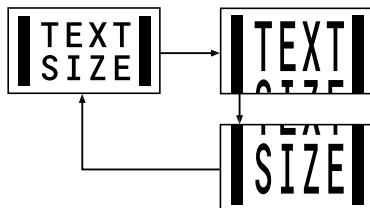

Index

Vous pouvez revenir instantanément à la page d'index.

Appuyez sur la touche ⏏ (Index)

Vous revenez à la page 100 ou à une page précisée précédemment.

Annulation

Vous pouvez rechercher une page de télétexte tout en regardant la télévision.

1 Appuyez sur une touche numérique pour entrer un numéro de page, ou appuyez sur une touche de couleur

Le téléviseur recherche la page de télétexte demandée.

2 Appuyez sur la touche ☒ (Annuler)

Le programme TV s'affiche. Lorsque le téléviseur a trouvé la page de télétexte, son numéro s'affiche dans le coin supérieur gauche de l'écran.

3 Appuyez sur la touche ☒ (Annuler) pour afficher la page de télétexte dont le numéro est affiché à l'écran

- Il est dès lors impossible de revenir au mode TV, même en appuyant sur la touche ☒ (Annuler). Le programme TV ne s'est affiché que provisoirement, à la place du programme télétexte.

Utilisation du menu du téléviseur

Ce téléviseur est équipé d'un certain nombre de fonctions que vous pouvez activer ou désactiver à l'aide de menus. Pour tirer le meilleur parti de toutes ses fonctions, il vous faut bien comprendre le fonctionnement de base des menus.

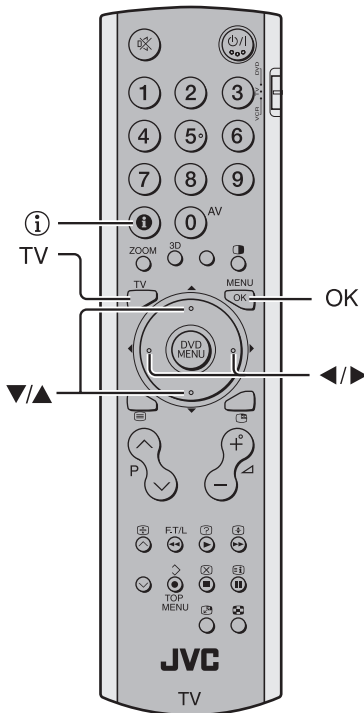

3 Appuyez sur les touches ▼/▲ pour sélectionner une fonction

- Pour plus de détails sur les fonctions des menus, voir les pages suivantes.

4 Appuyez sur les touches ◀/▶ pour sélectionner le paramétrage de cette fonction

- Pour activer une fonction dont seul le nom s'affiche, reportez-vous à sa description dans les pages suivantes.
- L'affichage qui apparaît dans le bas d'un menu indique la touche de la télécommande que vous pouvez utiliser pour effectuer la fonction choisie.

5 Appuyez sur la touche OK pour valider le réglage

Le menu disparaît.

- Lorsque vous regardez la télévision en mode NTSC, les menus s'affichent à environ la moitié de leur taille verticale normale.
- Le menu disparaît si vous appuyez sur les touches P ▼/▲ lorsque le menu est affiché.

Utilisation des boutons du téléviseur

Vous pouvez également appeler les menus à l'aide des boutons situés sur le panneau avant du téléviseur.

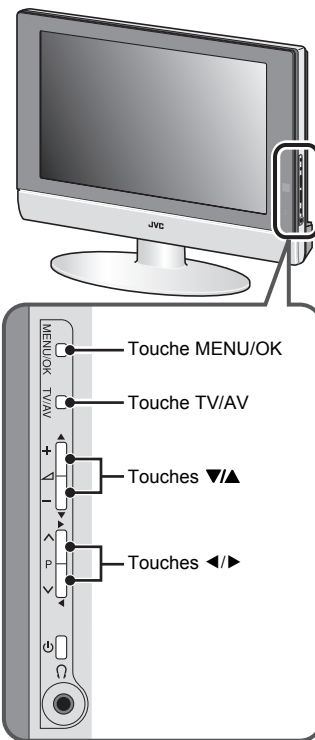

Fonctionnement de base

1 Appuyez sur la touche OK pour afficher le MENU (menu principal)

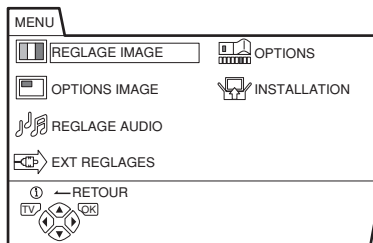

D0013-FR

- Appuyez deux fois sur la touche OK lorsque vous vous trouvez en mode IMAGES MULTIPLES.
- L'affichage qui apparaît dans le bas d'un menu indique les touches de la télécommande qui peuvent être utilisées pour effectuer la fonction choisie.

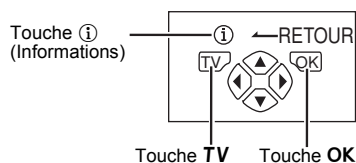

2 Appuyez sur les touches ◀/▶ et ▼/▲ pour sélectionner le titre d'un menu, puis appuyez sur la touche OK

Le menu s'affiche.

Pour revenir au menu précédent:

Appuyez sur la touche ⓘ (Informations).

Pour quitter instantanément un menu:

Appuyez sur la touche TV.

Le menu disparaît si aucune opération n'est effectuée pendant une minute environ.

REGLAGE IMAGE

Reportez-vous à la section "Utilisation du menu du téléviseur" (voir page 17) pour plus de détails sur l'affichage du menu.

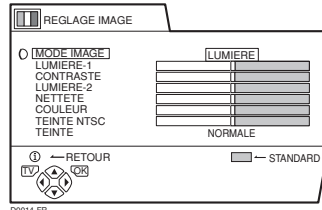

MODE IMAGE

Trois modes MODE IMAGE permettent d'effectuer automatiquement les réglages de l'image.

LUMIERE:

Augmente le contraste et la netteté.

NORMAL:

Standardise le réglage de l'image.

DOUX:

Adoucit le contraste et la netteté.

Réglage de l'image

Vous pouvez modifier les réglages d'image de chaque mode MODE IMAGE à votre convenance.

LUMIERE-1:

Permet de régler le rétroéclairage.

◀ : plus sombre

▶ : plus claire

CONTRASTE:

Permet de régler le contraste de l'image.

◀ : moins de contraste

▶ : plus de contraste

LUMIERE-2:

Permet de régler la luminosité de l'image.

◀ : plus sombre

▶ : plus claire

NETTETE:

Permet de régler la netteté de l'image.

◀ : moins nette

▶ : plus nette

COULEUR:

Permet de régler la couleur de l'image.

◀ : plus claire

▶ : plus intense

TEINTE NTSC:

Sert à régler la teinte de l'image.

◀ : rougeâtre

▶ : verdâtre

- Il est possible de modifier le réglage TEINTE NTSC (teinte de l'image) lorsque le système couleurs est NTSC 3.58, NTSC 4.43 ou un signal provenant de l'entrée EXT-4.

Il n'est cependant pas possible d'effectuer l'opération lorsque l'image principale de la fonction PIP est réglée sur EXT-4.

Pour revenir aux réglages par défaut dans chaque mode MODE IMAGE:

Appuyez sur la touche bleue.

- Cette opération rappelle les réglages d'image par défaut dans le mode MODE IMAGE sélectionné et les mémorise dans le mode MODE IMAGE.

TEINTE

Il existe trois modes TEINTE (trois nuances de blanc) permettant de régler l'équilibre du blanc dans l'image. Etant donné que le blanc est la couleur de référence pour toutes les autres couleurs, le changement de mode TEINTE affecte l'apparence de toutes les autres couleurs à l'écran.

FROIDE:

Blanc bleuté. L'utilisation de ce mode sur des images très claires permet d'obtenir une image plus vive et plus brillante.

NORMALE:

Couleur blanche normale.

CHAUDE:

Blanc rougeâtre. L'utilisation de ce mode lors de la vision de films permet de profiter davantage des couleurs caractéristiques des films.

OPTIONS IMAGE

Reportez-vous à la section “Utilisation du menu du téléviseur” (voir page 17) pour plus de détails sur l’affichage du menu.

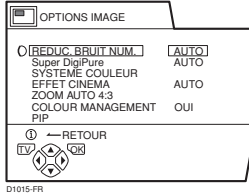

REDUC. BRUIT NUM.

La fonction REDUC. BRUIT NUM. permet de réduire la quantité d’interférences apparaissant sur l’image originale. La fonction REDUC. BRUIT NUM. propose trois réglages: AUTO, MINI et MAXI.

AUTO:

Le téléviseur règle automatiquement le niveau de l’effet REDUC. BRUIT NUM. en fonction de la quantité d’interférences dans l’image, de façon à fournir la meilleure image possible.

- Une trop forte augmentation du niveau de la fonction REDUC. BRUIT NUM. aura un effet néfaste sur la netteté de l’image. Dans toute la mesure du possible, il est recommandé de régler la fonction sur AUTO.
- Il n’est pas possible de sélectionner AUTO pour une image EXT-4.

MINI:

Le niveau de l’effet REDUC. BRUIT NUM. est réglé sur le minimum. Si vous réglez la fonction REDUC. BRUIT NUM. sur AUTO mais que vous avez l’impression que l’image n’est pas reproduite avec toute la netteté de l’image originale, repassez de AUTO à MINI.

- Le réglage MINI ne convient pas pour les images de qualité médiocre avec un niveau de bruit important.

MAXI:

Le niveau de l’effet REDUC. BRUIT NUM. est réglé sur le maximum. Si vous réglez la fonction REDUC. BRUIT NUM. sur AUTO mais que l’image renferme encore du bruit, repassez de AUTO à MAXI.

- Le réglage MAXI ne convient pas pour les images de haute qualité contenant très peu de bruit.
- Si une image du signal 625p, 525p ou 1125i est affichée, vous ne pouvez pas sélectionner AUTO avec la fonction REDUC. BRUIT NUM..
- Voir “Sortie EXT-4” à la page 38 pour plus d’informations sur ces types de signaux.

Super DigiPure

La fonction Super DigiPure fait appel aux dernières techniques numériques pour vous fournir une image à l’aspect naturel. La fonction Super DigiPure comprend les deux fonctions suivantes.

Fonction DigiPure:

Cette fonction permet de créer une image à l’aspect naturel en éliminant les bords inutiles des images très contrastées et très nettes. Pour les images peu contrastées, des bords sont ajoutés pour créer une image plus nette et plus détaillée. La fonction DigiPure propose trois réglages: AUTO, MINI et MAXI.

- Si vous réglez l’effet DigiPure sur une valeur trop élevée pour une image de mauvaise qualité qui contient de nombreuses interférences, cet effet risque d’accentuer les interférences. Dans la mesure du possible, il est recommandé de régler la fonction sur AUTO.

Fonction de compensation de mouvement de l’image:

Cette fonction affiche de manière moins saccadée et plus naturelle à l’écran les images présentant des mouvements rapides (par exemple les joueurs ou la balle dans un match de football).

- Le niveau de l’effet de la compensation du mouvement de l’image ne peut pas être modifié. Le niveau de l’effet est identique quels que soient les réglages AUTO, MINI ou MAXI utilisés.

1 Sélectionnez Super DigiPure

2 Appuyez sur les touches ◀▶ pour sélectionner un réglage. Appuyez ensuite sur la touche OK

AUTO:

Le téléviseur règle automatiquement le niveau de l’effet DigiPure en fonction de la quantité de bruit de l’image, de façon à fournir la meilleure image possible.

- Il n’est pas possible de sélectionner AUTO pour une image EXT-4.

MINI:

Le niveau de l’effet DigiPure est réglé au minimum. Si vous réglez la fonction Super DigiPure sur AUTO mais que l’image renferme encore du bruit, repassez de AUTO à MINI.

- Le réglage MINI ne convient pas pour les images de haute qualité contenant très peu de bruit.

MAXI:

Le niveau de l’effet DigiPure est réglé au maximum. Si vous réglez la fonction Super DigiPure sur AUTO mais que vous avez l’impression que l’image n’est pas reproduite avec toute la qualité de l’image originale, repassez de AUTO à MAXI.

- Le réglage MAXI ne convient pas pour les images de qualité médiocre avec un niveau de bruit important.

NON:

La fonction Super DigiPure est désactivée.

SYSTEME COULEUR

Le système couleurs est sélectionné automatiquement. Cependant, si l'image n'est pas nette ou si aucune couleur n'apparaît, vous devez sélectionner manuellement le système couleurs.

1 Sélectionnez SYSTEME COULEUR. Appuyez ensuite sur la touche OK

Le menu secondaire de la fonction SYSTEME COULEUR apparaît.

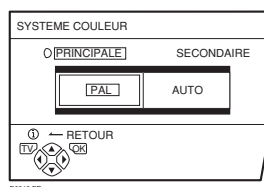

2 Appuyez sur les touches ◀/▶ pour sélectionner PRINCIPALE ou SECONDAIRE

PRINCIPALE:

Permet de modifier le système couleurs de l'image principale.

SECONDAIRE:

Permet de modifier le système couleurs de l'image secondaire.

- Sélectionnez PRINCIPALE lorsqu'il n'y a pas d'image secondaire affichée.

3 Appuyez sur les touches ▼/▲ pour sélectionner le système couleurs approprié. Appuyez ensuite sur la touche OK

PAL:

Système PAL

SECAM:

Système SECAM

NTSC 3.58:

Système NTSC 3.58 MHz

NTSC 4.43:

Système NTSC 4.43 MHz

AUTO:

Cette fonction permet de détecter un système couleurs à partir du signal entrant. Vous ne pouvez l'utiliser que lorsque vous regardez une image provenant d'un numéro de programme PR 0 (AV) ou d'une entrée EXT.

- La fonction AUTO peut ne pas fonctionner correctement si le signal est de mauvaise qualité. Si l'image obtenue à l'aide de la fonction AUTO est anormale, sélectionnez manuellement un autre système couleurs.
- Sous les numéros de programme PR 0 (AV) à PR 99, vous ne pouvez pas sélectionner NTSC 3.58 ou NTSC 4.43.

EFFET CINEMA

La fonction EFFET CINEMA permet d'afficher de manière plus douce et plus naturelle à l'écran les films au format cinéma.

AUTO:

Le téléviseur reconnaît automatiquement le type de signal et active ou désactive la fonction.

OUI:

La fonction est activée.

NON:

La fonction est désactivée.

- Le mouvement risque de paraître artificiel avec le système couleurs NTSC. Lorsque la fonction EFFET CINEMA est réglée sur AUTO ou sur OUI, le mouvement peut paraître artificiel avec le système couleurs NTSC.
- Cette fonction n'est pas utilisable en mode à deux images ou en mode d'image dans l'image.

ZOOM AUTO 4:3

Vous pouvez sélectionner un des trois modes ZOOM, NORMAL, PANORAMIC ou ZOOM 14:9, comme mode ZOOM pour l'image normale (rapport zoom 4:3).

1 Sélectionnez ZOOM AUTO 4:3 puis appuyez sur la touche OK

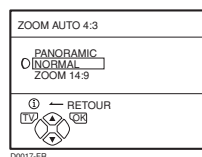

2 Appuyez sur les touches ▼/▲ pour sélectionner un mode ZOOM. Appuyez ensuite sur la touche OK

COLOUR MANAGEMENT

Ce téléviseur utilise la fonction COLOUR MANAGEMENT pour assurer une compensation des couleurs ternes afin de produire des tonalités naturelles. La fonction COLOUR MANAGEMENT est activée par défaut.

OUI:

La fonction COLOUR MANAGEMENT est activée.

NON:

La fonction COLOUR MANAGEMENT est désactivée.

- Dans des conditions normales, réglez cette fonction sur OUI.

PIP

Quatre positions sont possibles pour l'image secondaire.

1 Appuyez sur les touches ▼/▲ pour sélectionner PIP. Appuyez ensuite sur la touche OK

Le menu PIP apparaît.

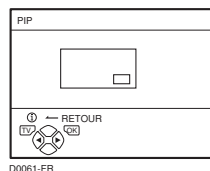

2 Appuyez sur les touches ◀/▶ pour sélectionner la position. Appuyez ensuite sur la touche OK

REGLAGE AUDIO

Reportez-vous à la section “Utilisation du menu du téléviseur” (voir page 17) pour plus de détails sur l’affichage du menu.

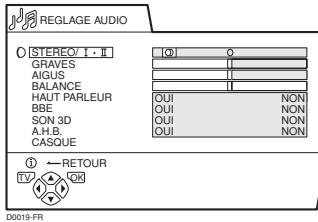

STEREO / I • II

Lorsque vous regardez une émission bilingue, vous pouvez sélectionner Bilingue I (menu secondaire I) ou Bilingue II (menu secondaire 2). Lorsque la réception d’une émission stéréo est mauvaise, vous pouvez passer en mode mono de manière à pouvoir écouter l’émission plus clairement et plus facilement.

∞ : Son stéréo

○ : son mono

I : Bilingue I (menu secondaire I)

II : Bilingue II (menu secondaire II)

- Le mode audio sélectionnable varie en fonction du programme.
- Cette fonction n’est pas utilisable dans les modes EXT. Et elle n’apparaît pas non plus dans le menu REGLAGE AUDIO.

Réglage du son

Vous pouvez régler le son à votre convenance.

GRAVES:

Permet de régler la tonalité grave du son.

◀ : plus faible

▶ : plus forte

AIGUS:

Permet de régler la tonalité aiguë du son.

◀ : plus faible

▶ : plus forte

BALANCE:

Permet de régler la balance entre le haut-parleur gauche et le haut-parleur droit.

◀ : augmente le volume du haut-parleur gauche.

▶ : augmente le volume du haut-parleur droit.

HAUT PARLEUR

Si un système audio est relié au téléviseur pour remplacer les haut-parleurs du téléviseur, vous pouvez couper le son de ces derniers.

OUI:

Les haut-parleurs du téléviseur fonctionnent.

NON:

Les haut-parleurs du téléviseur sont coupés.

BBE

La fonction BBE permet d’obtenir un son agréable et fidèle au son original.

OUI:

La fonction est activée.

NON:

La fonction est désactivée.

- Sous licence de BBE Sound, Inc. BBE est une marque déposée de BBE Sound, Inc.

SON 3D

La fonction SON 3D vous permet de profiter d’un son Surround et d’un effet “concert”.

OUI:

La fonction SON 3D est activée.

NON:

La fonction SON 3D est désactivée.

A.H.B. (Accentuation des basses)

Utilisée lorsque vous souhaitez accentuer les sons graves

OUI:

La fonction est activée.

NON:

La fonction est désactivée.

CASQUE

Pour régler le volume du casque d'écoute, utilisez le menu CASQUE.

Le menu CASQUE permet également de décider si oui ou non les haut-parleurs du téléviseur doivent continuer à fonctionner lorsque l'on utilise le casque d'écoute, et d'effectuer les différents réglages du casque.

1 Appuyez sur les touches ▼/▲ pour sélectionner CASQUE. Appuyez ensuite sur la touche OK

Le menu secondaire de la fonction CASQUE apparaît.

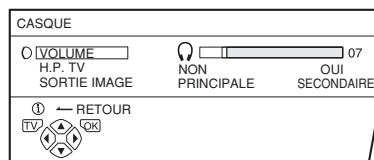

2 Appuyez sur les touches ▼/▲ pour sélectionner une fonction. Appuyez ensuite sur les touches ◀/▶ pour modifier le réglage

VOLUME:

Permet de modifier le volume du casque d'écoute.

H.P. TV:

Permet d'activer ou de couper le son des haut-parleurs du téléviseur.

OUI:

Les haut-parleurs du téléviseur continuent à fonctionner lorsque le casque d'écoute est utilisé.

NON:

Les haut-parleurs du téléviseur sont coupés lorsque le casque d'écoute est utilisé.

SORTIE IMAGE:

Permet de choisir la sortie audio qui doit être diffusée dans le casque d'écoute.

PRINCIPALE:

Permet d'écouter le son de l'image principale avec le casque.

SECONDAIRE:

Permet d'écouter le son de l'image secondaire avec le casque.

- Lorsque l'image secondaire est un programme de télévision, le son devient monophonique.

3 Appuyez sur la touche OK

Conseil:

Lorsqu'une image secondaire est affichée, vous pouvez en écouter le son par le casque et écouter le son de l'image principale par les haut-parleurs du téléviseur. Pour ce faire, réglez H.P. TV sur OUI et SORTIE IMAGE sur SECONDAIRE.

- Le casque d'écoute ne fonctionne pas avec les réglages de son GRAVES, AIGUS, BBE, A.H.B. et SON 3D.

EXT REGLAGES

Reportez-vous à la section "Utilisation du menu du téléviseur" (voir page 17) pour plus de détails sur l'affichage du menu.

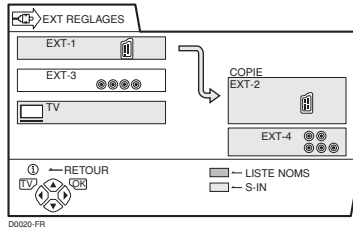

S-IN (entrée S-VIDEO)

Lors du raccordement d'un appareil (comme un magnéscope S-VHS) qui permet l'émission d'un signal S-VIDEO (signal Y/C), vous pouvez apprécier l'image de haute qualité du signal S-VIDEO (signal Y/C).

Préparation:

- Avant toute chose, lisez le manuel d'utilisation de l'appareil et du "Autres préparatifs" à la page 33 afin d'apprendre comment raccorder l'appareil correctement au téléviseur. Ensuite, suivez le manuel d'utilisation de l'appareil pour le régler de manière qu'il puisse émettre un signal S-VIDEO (signal Y/C) vers le téléviseur.
- Ne réglez pas l'entrée S-IN (entrée S-VIDEO) sur la borne EXT raccordée à un appareil qui ne peut pas émettre de signal S-VIDEO (signal Y/C). Si les réglages sont incorrects, aucune image n'apparaîtra.

1 Sélectionnez une borne EXT

2 Appuyez sur la touche jaune et réglez l'entrée S-IN (entrée S-VIDEO).

Appuyez ensuite sur la touche OK

Un symbole S-IN (entrée S-VIDEO) s'affiche. Vous pouvez voir un signal S-VIDEO (signal Y/C) au lieu du signal vidéo normal (signal composite).

Pour annuler le réglage S-IN (entrée S-VIDEO):

Appuyez sur la touche jaune pour effacer le symbole S-IN (entrée S-VIDEO). Les images du signal vidéo normal (signal composite) réapparaissent.

- La borne EXT-1 ne reconnaît pas le signal S-VIDEO (signal Y/C) et il n'est pas possible de régler S-IN (entrée S-VIDEO) à la borne EXT-1.
- Le réglage de S-IN (entrée S-VIDEO) change le premier caractère, de "E" en "S". Par exemple, "E2" devient "S2".
- Même un appareil qui permet l'émission d'un signal S-VIDEO (signal Y/C) peut diffuser un signal vidéo normal (signal composite) en fonction des réglages définis. Si une image ne peut pas s'afficher parce qu'un S-IN (entrée S-VIDEO) a été effectué, relisez attentivement le manuel d'utilisation pour vérifier les réglages de l'appareil.

LISTE NOMS

Vous pouvez assigner un nom aux appareils raccordés à chaque entrée EXT. L'attribution d'un nom à une borne EXT entraîne l'affichage du numéro de la borne EXT et de son nom.

1 Sélectionnez une borne EXT

2 Appuyez sur la touche bleue pour afficher la liste des noms (LISTE NOMS)

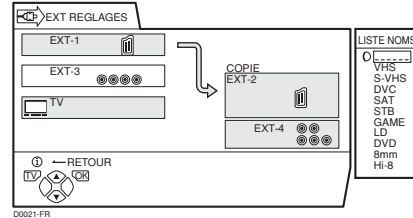

3 Appuyez sur les touches ▼/▲ pour sélectionner un nom. Appuyez ensuite sur la touche OK

La LISTE NOMS disparaît et le nom est assigné à l'entrée EXT.

- Vous ne pouvez pas assigner à la borne EXT un nom qui n'apparaît pas dans la liste (LISTE NOMS).

Pour supprimer un nom attribué à une entrée EXT:

Sélectionnez un espace vierge.

4 Appuyez sur la touche OK pour valider le réglage

COPIE

Vous pouvez sélectionner la source d'un signal à diffuser par une borne EXT-2.

Vous pouvez sélectionner n'importe quel signal de sortie de l'appareil raccordé à la borne EXT ainsi que l'image et le son du canal TV que vous regardez pour le diffuser par la borne EXT-2.

1 Appuyez sur les touches ◀/▶ pour sélectionner la flèche dans le menu

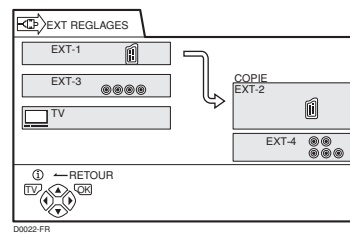

2 Appuyez sur les touches ▼/▲ pour sélectionner une borne EXT ou TV.

Appuyez ensuite sur la touche OK

La flèche dans le menu représente le débit des signaux. Le côté gauche de la flèche indique la diffusion d'une source de signaux par la borne EXT-2.

EXT-1/EXT-3:

Le signal de sortie de l'appareil raccordé à une borne EXT passe par le téléviseur et est diffusé par la borne EXT-2.

TV:

L'image et le son de la chaîne TV que vous regardez sont diffusés par la borne EXT-2.

-
- Pendant la copie, vous ne pouvez pas éteindre le téléviseur. La mise hors tension du téléviseur couperait également l'émission de signaux diffusés par la borne EXT-2.
 - Lorsque vous sélectionnez une borne EXT comme sortie, vous pouvez regarder une émission TV ou l'image envoyée par l'autre borne EXT pendant la copie de l'image d'un appareil raccordé à la borne EXT sur un magnétoscope raccordé à la borne EXT-2.
 - Les signaux RGB des jeux TV ne peuvent pas être diffusés. Les programmes de télétexte ne peuvent pas être diffusés.
-

OPTIONS

Reportez-vous à la section “Utilisation du menu du téléviseur” (voir page 17) pour plus de détails sur l’affichage du menu.

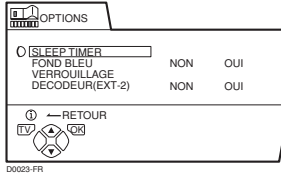

SLEEP TIMER

Vous pouvez programmer le téléviseur pour qu’il s’éteigne automatiquement après un certain temps.

1 Sélectionnez SLEEP TIMER puis appuyez sur la touche OK

Un menu secondaire de la fonction SLEEP TIMER apparaît.

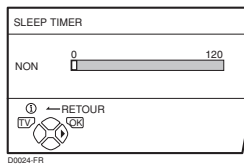

2 Appuyez sur les touches ◀/▶ pour régler le laps de temps. Appuyez ensuite sur la touche OK

Vous pouvez définir un laps de temps d’un maximum de 120 minutes (2 heures), par pas de 10 minutes.

- Une minute avant que la fonction SLEEP TIMER n’éteigne le téléviseur, l’indication “BONNE NUIT!” s’affiche.
- La fonction SLEEP TIMER ne peut cependant pas servir à couper l’alimentation principale du téléviseur.
- Lorsque la fonction SLEEP TIMER est activée, vous pouvez en réafficher le menu secondaire SLEEP TIMER pour contrôler et/ou changer la durée restante SLEEP TIMER. Appuyez sur la touche OK pour quitter le menu après avoir contrôlé et/ou modifié le temps restant.

Pour annuler la fonction SLEEP TIMER:

Appuyez sur la touche ◀ pour régler le laps de temps sur “NON”.

FOND BLEU

Vous pouvez programmer le téléviseur pour que l’écran devienne automatiquement bleu et couper le son lors de la réception d’un signal trop faible, lorsque aucun signal n’est reçu ou en l’absence de toute entrée provenant d’un appareil extérieur.

OUI:

La fonction est activée.

NON:

La fonction est désactivée.

VERROUILLAGE

Lorsque vous souhaitez que vos enfants ne regardent pas certains canaux, vous pouvez utiliser la fonction VERROUILLAGE pour verrouiller ces derniers. Si l’enfant sélectionne un numéro de programme (PR) sous lequel est mémorisée un canal verrouillé, l’écran devient bleu et affiche Ⓜ (VERROUILLAGE), de sorte qu’il lui est impossible d’accéder à ce canal. A moins d’entrer un numéro ID prédéfini en effectuant une opération particulière, il est impossible de désactiver le verrouillage, et tout accès à ces canaux est impossible pour l’enfant.

■ Pour régler la fonction VERROUILLAGE

1 Sélectionnez VERROUILLAGE puis appuyez sur la touche 0 (AV)

“REGLAGE NO. ID” (ID écran de réglage du numéro) apparaît.

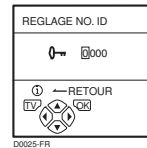

2 Entrez le numéro ID de votre choix

1 Appuyez sur les touches ▼/▲ pour sélectionner un numéro.

2 Appuyez sur les touches ◀/▶ pour déplacer le curseur.

3 Appuyez sur la touche OK

Le menu secondaire de VERROUILLAGE apparaît.

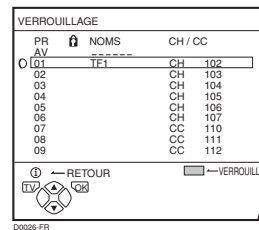

4 Appuyez sur les touches ▼/▲ pour sélectionner un canal TV

Chaque fois que vous appuyez sur les touches ▼/▲, le numéro de programme (PR) change et l’image du canal TV mémorisé sous ce numéro de programme (PR) apparaît à l’écran.

5 Appuyez sur la touche bleue pour activer la fonction VERROUILLAGE.

Appuyez ensuite sur la touche OK

Ⓜ (VERROUILLAGE) s’affiche pour indiquer que ce canal TV est verrouillé.

Pour réinitialiser la fonction VERROUILLAGE:

Appuyez à nouveau sur la touche bleue.

Ⓜ (VERROUILLAGE) disparaît.

Afin d’éviter une réinitialisation trop facile de la fonction VERROUILLAGE, le menu disparaît si vous sélectionnez la fonction VERROUILLAGE et appuyez sur la touche OK, comme pour les opérations de menu normales.

■ Pour regarder une chaîne TV verrouillée

1 À l’aide des touches numériques ou de la LISTE PROG., sélectionnez un numéro de programme (PR) correspondant à un canal TV verrouillé.

L’écran devient bleu et le symbole Ⓜ (VERROUILLAGE) s’affiche. Il est impossible de voir ce canal.

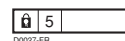

2 Appuyez sur la touche ⓘ (Informations) pour afficher “NO. ID” (écran d’entrée du NO. ID)

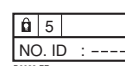

3 A l'aide des touches numériques, entrez le numéro ID

Le verrouillage est provisoirement levé pour vous permettre de regarder le canal TV.

Si vous avez oublié le numéro ID:

Effectuez l'opération 1 de la procédure "Pour régler la fonction VERROUILLAGE". Après avoir vérifié le numéro ID, appuyez sur la touche **TV** pour quitter le menu.

-
- Même si vous supprimez temporairement le verrouillage, cela ne signifie pas que la fonction VERROUILLAGE soit annulée pour le canal TV en question. La prochaine fois que quelqu'un essaiera de regarder ce canal, le verrouillage sera à nouveau actif.
 - Pour annuler la fonction VERROUILLAGE, vous devez à nouveau exécuter la procédure "Pour régler la fonction VERROUILLAGE".
 - Afin d'éviter la sélection trop facile d'un numéro de programme (PR) sous lequel un canal TV verrouillé a été enregistré, le numéro de programme (PR) a été configuré de façon à ne pas pouvoir être sélectionné à l'aide des touches ▼/▲ ou des boutons de commande du téléviseur.
 - Afin d'éviter une réinitialisation trop facile du verrouillage, "NO. ID" (écran d'entrée du NO. ID) est configuré de façon à ne pas apparaître tant que vous n'appuyez pas sur la touche ⓘ (Informations).
-

DECODEUR (EXT-2)

Vous ne pouvez utiliser cette fonction que si vous raccordez un décodeur avec un magnétoscope compatible T-V LINK à la borne EXT-2. Pour l'utiliser, reportez-vous à la section "Utilisation de la fonction DECODEUR (EXT-2)" à la page 32.

Attention

- Si vous n'avez pas raccordé un décodeur avec un magnétoscope compatible T-V LINK connecté à la borne EXT-2, le réglage accidentel de cette fonction sur "OUI" provoque la suppression de l'image et du son du canal TV que vous regardez.

INSTALLATION

Reportez-vous à la section “Utilisation du menu du téléviseur” (voir page 17) pour plus de détails sur l’affichage du menu.

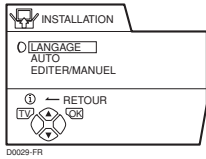

LANGAGE

Vous pouvez sélectionner la langue que vous souhaitez utiliser pour les messages à l’écran dans la liste de langues du menu.

1 Sélectionnez LANGAGE puis appuyez sur la touche OK

Le menu secondaire de la fonction LANGAGE apparaît.



2 Appuyez sur les touches ◀/▶ et ▼/▲ pour sélectionner une langue. Appuyez ensuite sur la touche OK

AUTO

Vous pouvez mémoriser automatiquement sous les numéros de programme du téléviseur (PR) les canaux TV que vous captez bien. Pour ce faire, procédez comme suit.

1 Sélectionnez AUTO. Appuyez ensuite sur la touche OK

Le menu PAYS apparaît en tant que sous-menu de la fonction AUTO.

Il existe deux menus PAYS. Si vous appuyez sur la touche jaune, le menu PAYS change de la façon suivante:

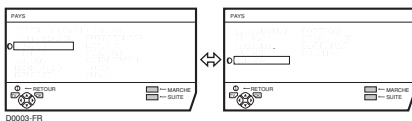

2 Appuyez sur les touches ◀/▶ et ▼/▲ pour choisir le pays où vous vous trouvez

3 Appuyez sur la touche bleue pour démarrer la fonction AUTO

Le menu AUTO s’affiche et les canaux TV captés sont automatiquement enregistrés sous les numéros de programmes (PR).

- Pour annuler la fonction AUTO, appuyez sur la touche TV.

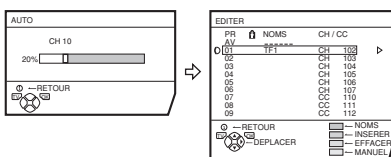

D0004-FR

Après que les chaînes TV ont été enregistrées sous les numéros de programmes (PR), le menu EDITER s’affiche.

- Vous pouvez alors commencer à éditer les numéros de programmes (PR) à l’aide de la fonction EDITER/MANUEL. Pour plus de détails, voir “EDITER/MANUEL” à la page 28.
- Si vous n’avez pas besoin de la fonction EDITER/MANUEL, passez à l’étape suivante.

Si “ACI DEPART/ACI SAUT” s’affiche dans le menu AUTO:

Vous pouvez utiliser la fonction ACI (Installation automatique des canaux) pour décoder les données ACI et effectuer rapidement l’enregistrement de tous les canaux de télévision. Pour plus de détails concernant la fonction ACI et la façon de l’utiliser, voir “Utilisation de la fonction ACI” à la page 31.

Si vous ne souhaitez pas utiliser la fonction ACI, appuyez sur ▼/▲ pour sélectionner ACI SAUT et appuyez ensuite sur OK.

4 Appuyez sur la touche OK pour afficher le menu T-V LINK

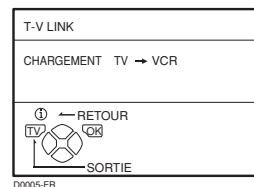

5 Si le magnétoscope raccordé n’est pas compatible T-V LINK:

Appuyez sur la touche TV pour quitter le menu T-V LINK.

Si le magnétoscope raccordé à la borne EXT-2 est compatible T-V LINK:

Suivez la procédure “Téléchargement de données vers un magnétoscope” à la page 31 pour transmettre les données de numéros de programme (PR).

- Lorsque votre téléviseur parvient à détecter le nom du canal TV à partir du signal d’émission, il enregistre automatiquement ce nom (NOMS) dans le numéro de programme (PR) sous lequel le canal est enregistré.
- Si un canal TV que vous souhaitez regarder n’est pas repris sous un numéro de programme (PR), vous devez le programmer manuellement à l’aide de la fonction MANUEL. Pour plus de détails, voir “EDITER/MANUEL” à la page 28.
- Le canal TV n’est pas enregistré sous un numéro de programme PR 0 (AV). Pour enregistrer un canal TV dans PR 0 (AV), programmez-le manuellement à l’aide de la fonction MANUEL. Pour plus de détails, voir “EDITER/MANUEL” à la page 28.

EDITER/MANUEL

Les fonctions EDITER/MANUEL sont divisées en deux types: l'édition des numéros de programme sélectionnés (PR) (fonctions EDITER) et l'enregistrement manuel d'un canal TV de votre choix sous un numéro de programme (PR) (fonction MANUEL). Vous trouverez ci-dessous tous les détails concernant ces fonctions:

Attention

- L'utilisation de la fonction DEPLACER, EFFACER ou INSERER modifie la liste courante des numéros de programmes (PR). Dès lors, les numéros de programmes (PR) de certains canaux TV changeront.
- L'utilisation de la fonction MANUEL pour un canal verrouillé par le biais de la fonction VERROUILLAGE annule la fonction VERROUILLAGE pour ce canal.
- L'utilisation de la fonction MANUEL pour un canal TV dont la fonction DECODEUR (EXT-2) est réglée sur OUI remet le réglage de cette fonction DECODEUR (EXT-2) sur NON pour ce canal.
- Lorsqu'un canal TV a déjà été programmé dans PR 99, l'utilisation de la fonction INSERER supprime le canal.

1 Sélectionnez EDITER/MANUEL puis appuyez sur la touche OK

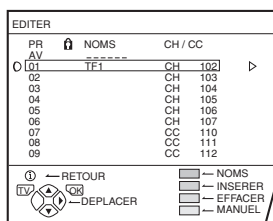

- Pour le numéro de programme PR 0, "AV" s'affiche dans la liste des numéros de programmes (PR).
- Un numéro de borne EXT n'apparaît pas dans la liste des numéros de programmes (PR).
- Le numéro CH/CC est un numéro unique pour le téléviseur et correspond au numéro de canal d'un émetteur TV. Pour connaître les rapports entre un numéro de canal et un numéro CH/CC, voir "Numéros CH/CC" à la page 35.

2 Suivez les explications concernant la fonction que vous souhaitez utiliser

DEPLACER:

Cette fonction permet de changer le numéro de programme (PR) d'un canal TV.

NOMS:

Cette fonction permet d'attribuer un nom (NOMS) à un canal TV.

INSERER:

Cette fonction permet d'ajouter un nouveau canal TV à la liste courante des numéros de programmes (PR) par le biais du numéro CH/CC.

- Vous ne pouvez pas utiliser la fonction INSERER si vous ne connaissez pas le numéro de canal d'un émetteur TV. Utilisez la fonction MANUEL pour enregistrer un canal TV sous le numéro de programme (PR).

EFFACER:

Cette fonction permet de supprimer tout canal TV inutile.

MANUEL:

Cette fonction permet d'enregistrer manuellement un nouveau canal TV sous un numéro de programme (PR).

3 Appuyez sur la touche OK pour valider les réglages

Le menu T-V LINK apparaît.

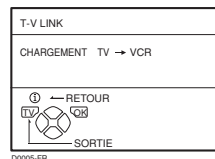

4 Si le magnétoscope raccordé n'est pas compatible T-V LINK:

Appuyez sur la touche TV pour quitter le menu T-V LINK. Le menu T-V LINK disparaît et tous les réglages sont terminés.

Si le magnétoscope raccordé à la borne EXT-2 est compatible T-V LINK:

Suivez la procédure "Téléchargement de données vers un magnétoscope" à la page 31 pour transmettre les données de numéro de programme (PR) au magnétoscope.

DEPLACER

1 Appuyez sur les touches ▼/▲ pour sélectionner un canal TV

Chaque fois que vous appuyez sur les touches ▼/▲, le numéro de programme (PR) change et l'image du canal TV mémorisé sous ce numéro de programme (PR) apparaît à l'écran.

2 Appuyez sur la touche ► pour lancer la fonction DEPLACER

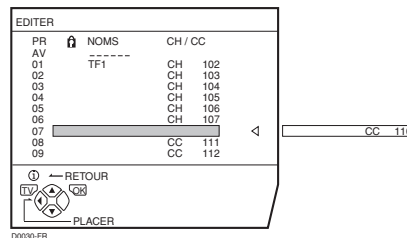

3 Appuyez sur les touches ▼/▲ pour sélectionner un nouveau numéro de programme (PR)

Pour annuler la fonction DEPLACER:

Appuyez sur la touche (i) (Informations).

4 Appuyez sur la touche ◀ pour changer le numéro de programme (PR) d'un canal TV et lui attribuer un nouveau numéro (PR)

■ NOMS

1 Appuyez sur les touches ▼/▲ pour sélectionner un canal TV

Chaque fois que vous appuyez sur les touches ▼/▲, le numéro de programme (PR) change et l'image du canal TV mémorisé sous ce numéro de programme (PR) apparaît à l'écran.

2 Appuyez sur la touche rouge pour lancer la fonction NOMS

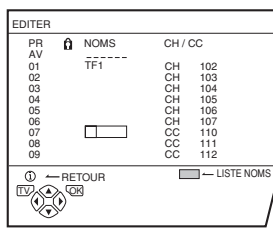

3 Appuyez sur les touches ▼/▲ pour sélectionner le premier caractère du nom (NOMS) que vous voulez attribuer à ce canal

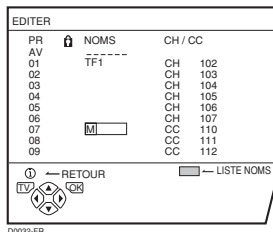

4 Appuyez sur la touche bleue pour afficher LISTE NOMS (la liste des noms de chaînes)

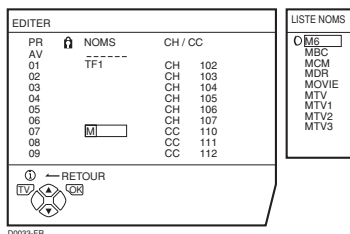

5 Appuyez sur les touches ▼/▲ pour sélectionner le nom du canal (NOMS)

Pour annuler la fonction NOMS:
Appuyez sur la touche (i) (Informations).

6 Appuyez sur la touche OK pour attribuer un nom de chaîne (NOMS) à un canal TV

- Vous pouvez attribuer un nom de canal unique (NOMS) à cet émetteur TV. Lorsque l'opération 3 est terminée, ne passez pas directement à l'étape 4, mais appuyez sur les touches ◀/▶ pour déplacer le curseur et sur les touches ▼/▲ pour sélectionner un caractère afin de compléter le nom de la chaîne (NOMS). Appuyez ensuite sur la touche OK pour attribuer ce nom (NOMS) au canal TV.

■ INSERER

Préparation:

- Vous devez disposer pour ce téléviseur d'un numéro CH/CC unique et correspondant au numéro de canal d'un émetteur TV. Trouvez le numéro CH/CC correspondant dans le tableau "Numéros CH/CC" à la page 35 en fonction du numéro de canal de l'émetteur TV.
- Si le paramètre PAYS n'est pas FRANCE, utilisez un numéro CH/CC à deux chiffres. Si le paramètre PAYS est FRANCE, utilisez un numéro CH/CC à trois chiffres.
- Lorsque vous ajoutez un canal d'un émetteur français (système SECAM-L) – et dans ce cas uniquement, réglez toujours le paramètre PAYS sur FRANCE. Si le paramètre PAYS n'est pas FRANCE, suivez les explications fournies à la section "Modification du réglage PAYS" à la page 32 pour configurer le paramètre PAYS sur FRANCE; lancez ensuite la fonction INSERER.

1 Appuyez sur les touches ▼/▲ pour sélectionner un numéro de programme (PR) sous lequel vous souhaitez mémoriser un nouveau canal TV

2 Appuyez sur la touche verte puis lancez la fonction INSERER

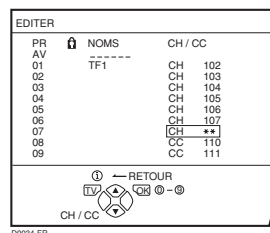

3 Appuyez sur les touches ▼/▲ pour sélectionner "CC" ou "CH" en fonction du numéro CH/CC du canal TV.

Lorsque le paramètre PAYS indique FRANCE:
Sélectionnez "CH1", "CH2", "CC1" ou "CC2".

Pour annuler la fonction INSERER:
Appuyez sur la touche (i) (Informations).

4 Appuyez sur les touches numériques pour entrer le numéro CH/CC restant

Le téléviseur passe en mode mémorisation. Lorsque la mémorisation est terminée, l'image du canal TV apparaît à l'écran.

- Le numéro CH/CC est un numéro indiquant la fréquence de radiodiffusion destinée au téléviseur. Si le téléviseur ne parvient pas à détecter le canal TV correspondant à la fréquence de radiodiffusion indiquée par le numéro CH/CC, une image sans signaux (vierge) apparaît.

■ **EFFACER**

1 Appuyez sur les touches ▼/▲ pour sélectionner un canal TV

Chaque fois que vous appuyez sur les touches ▼/▲, le numéro de programme (PR) change et l'image du canal TV mémorisé sous ce numéro de programme (PR) apparaît à l'écran.

2 Appuyez sur la touche jaune pour supprimer le canal TV

Ce dernier est alors supprimé de la liste des numéros de programmes (PR).

■ **MANUEL**

Préparation:

- Tant que vous ajoutez des canaux TV d'émetteurs français (système SECAM-L), n'oubliez pas de configurer le paramètre PAYS sur FRANCE. Si le paramètre PAYS n'est pas FRANCE, suivez les explications fournies à la section "Modification du réglage PAYS" à la page 32 pour configurer le paramètre PAYS sur FRANCE; lancez ensuite la fonction MANUEL.

1 Appuyez sur les touches ▼/▲ pour sélectionner un numéro de programme (PR) sous lequel vous souhaitez mémoriser un nouveau canal TV

2 Appuyez sur la touche bleue pour activer la fonction MANUEL

A droite, à la suite du numéro CH/CC, s'affiche l'indication SYSTEME (système de radiodiffusion) du canal TV.

PR	NOMS	CH / CC
AV	TF1	
01		CH 102
02		CH 103
03		CH 104
04		CH 105
05		CH 106
06		CH 107
07		CC 110 (L)
08		CC 111
09		CC 112

① ← RETOUR	RECHERCHE+
TV OK SYSTEME	RECHERCHE-
	FIN+
	FIN-

Pour annuler la fonction MANUEL:
Appuyez sur la touche ① (Informations).

3 Appuyez sur la touche ► pour sélectionner le SYSTEME (système de radiodiffusion) d'un canal TV que vous souhaitez mémoriser

Pour les canaux TV français (système SECAM-L):
Configurez le paramètre SYSTEME sur "L". Si vous choisissez une autre valeur que "L", vous ne pourrez recevoir aucun canal du système SECAM-L.

Autres canaux TV:

Si vous ne connaissez pas le système de radiodiffusion correct, configurez le paramètre SYSTEME sur "B/G". Si "B/G" n'est pas le choix correct, vous n'obtiendrez pas un son normal lorsque le téléviseur détectera un canal TV. Dans ce cas, essayez à nouveau de régler correctement la fonction SYSTEME pour éviter ce problème.

4 Appuyez sur la touche verte ou rouge pour rechercher un canal

Le balayage s'arrête lorsque le téléviseur a localisé un canal. Ce dernier apparaît alors à l'écran.

5 Appuyez de manière répétitive sur la touche verte ou rouge jusqu'à ce que le canal TV souhaité apparaisse

Si la réception du canal est mauvaise:

Appuyez sur la touche bleue ou jaune pour obtenir une syntonisation précise de l'émetteur.

Si vous ne parvenez pas à obtenir un son normal alors même que l'image est correcte:

Le paramètre SYSTEME est erroné. Appuyez sur la touche ► pour sélectionner un SYSTEME où le son est normal.

6 Appuyez sur la touche OK pour enregistrer le canal TV sous un numéro de programme (PR)

Le menu normal EDITER s'affiche à nouveau.

Fonctions supplémentaires des menus

Utilisation de la fonction ACI

Ce téléviseur possède une fonction ACI qui décode les données ACI (Installation automatique des canaux). La fonction ACI permet d'enregistrer correctement et rapidement tous les canaux de télévision diffusés par la station de télévision par câble, conformément aux données fournies par cette dernière.

Attention

- Si votre station de télévision par câble diffuse des données ACI et que "ACI DEPART/ACI SAUT" s'affiche dans le menu AUTO, la fonction ACI est activée. Dans tous les autres cas, elle est désactivée.

1 Appuyez sur les touches ▼/▲ pour sélectionner ACI DEPART. Appuyez ensuite sur la touche OK pour démarrer la fonction ACI

Si vous ne voulez pas utiliser la fonction ACI:

Appuyez sur les touches ▼/▲ pour sélectionner ACI SAUT puis appuyez sur la touche OK.

Si le menu AUTO laisse la place à un autre menu:

Certaines stations de télévision par câble diffusent leur propre menu de sélection de diffusion.

Suivez les indications du menu et appuyez sur les touches ◀/▶ et ▼/▲ pour utiliser le menu. Lorsque le réglage est terminé, appuyez sur la touche OK.

Si "ACI ERREUR" s'affiche dans le menu AUTO:

"ACI ERREUR" signifie que la fonction ACI ne fonctionne pas correctement. Appuyez sur la touche OK pour relancer la fonction ACI.

Si "ACI ERREUR" continue à s'afficher après plusieurs tentatives de redémarrage de la fonction ACI, appuyez sur la touche ▶ pour lancer la fonction AUTO. Cela ne posera pas de problème puisque toutes les chaînes de télévision ont été enregistrées dans les chaînes PR par la fonction AUTO.

2 Lorsque les réglages sont terminés, le menu EDITER s'affiche. Revenez aux instructions précédemment affichées et poursuivez

Lorsque les "Réglages initiaux" sont terminés:

Revenez à l'étape 6 de la fonction "Réglages initiaux", page 8.

Lorsque les "AUTO" sont terminés:

Revenez à l'étape 4 de la fonction "AUTO", page 27.

- Pour toute question sur les rubriques du menu de sélection de diffusion ou sur la façon d'utiliser le menu, contactez votre station de télévision par câble.
- Si la réception par câble est mauvaise, c'est que la fonction ACI n'opère pas correctement.
- Si les données ACI proprement dites renferment une erreur, il est impossible d'enregistrer correctement le canal de télévision. Dans ce cas, désactivez la fonction ACI (ACI SAUT) et utilisez la fonction AUTO. Vous pouvez aussi corriger le réglage de la chaîne EDITER/MANUEL à l'aide de la fonction (PR).

Téléchargement de données vers un magnétoscope

Vous pouvez transmettre les dernières informations de numéros de programmes (PR) au magnétoscope à l'aide de la fonction T-V LINK.

Attention

- Cette opération n'est possible que si un magnétoscope compatible T-V LINK est raccordé à la borne EXT-2.
- Cette opération n'est possible que lorsque le menu T-V LINK est affiché.

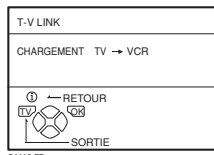

1 Mettez le magnétoscope sous tension

2 Appuyez sur la touche OK

La transmission des données commence.

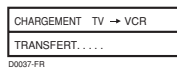

Le menu T-V LINK disparaît à la fin de la transmission des données.

Lorsque le menu T-V LINK est remplacé par un autre menu:

Les opérations côté téléviseur sont terminées et laissent la place aux opérations commandées par menu du magnétoscope. Pour plus de détails, reportez-vous au manuel d'utilisation de votre magnétoscope.

Si le message "FONCTION NON DISPONIBLE" s'affiche dans le menu T-V LINK, vérifiez si les trois éléments suivants sont corrects; appuyez ensuite sur la touche OK pour reprendre la transmission des données.

- Un magnétoscope compatible T-V LINK est-il bien raccordé à la borne EXT-2?
- Le magnétoscope est-il sous tension?
- Les connexions du câble SCART raccordé à la borne EXT-2 et au magnétoscope compatible T-V LINK sont-elles correctes?

Modification du réglage PAYS

Une fois la fonction AUTO terminée, vous pouvez changer le pays que vous avez déjà configuré à l'aide de la fonction AUTO.

Vous devez également effectuer cette opération pour changer de pays lorsque vous enregistrez des canaux pour des émetteurs français (système SECAM-L).

1 Affichez le menu INSTALLATION

Lorsque le menu **EDITER** est affiché:

Appuyez sur la touche **i** (Informations) pour revenir au menu **INSTALLATION**.

2 Appuyez sur les touches ▼/▲ pour sélectionner AUTO. Appuyez ensuite sur la touche OK

Le menu **PAYS** apparaît en tant que sous-menu de la fonction **AUTO**.

Il existe deux menus **PAYS**. Si vous appuyez sur la touche jaune, le réglage **PAYS** change de la façon suivante:

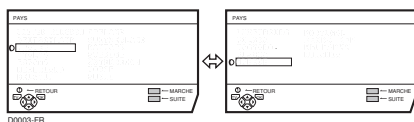

3 Appuyez sur les touches ◀/▶ et ▼/▲ pour sélectionner un pays

4 Appuyez sur la touche OK pour valider le réglage

Le menu disparaît.

Pour revenir au menu INSTALLATION à partir du menu PAYS:

Appuyez sur la touche **i** (Information) au lieu de la touche **OK**.

Utilisation de la fonction DECODEUR (EXT-2)

Lorsque vous raccordez un décodeur à un magnétoscope compatible T-V LINK connecté à la borne EXT-2, vous pouvez utiliser la fonction **DECODEUR (EXT-2)** pour décrypter les canaux TV cryptés.

1 Mettez le décodeur sous tension

2 Affichez sur le téléviseur le canal TV que le décodeur est capable de décrypter

A ce stade, même si le décodeur est en service, l'image qui s'affiche est cryptée.

3 Appuyez sur la touche OK pour afficher le MENU

Le **MENU** (menu principal) apparaît.

4 Appuyez sur les touches ▼/▲ pour sélectionner OPTIONS. Appuyez ensuite sur la touche OK

Le menu **OPTIONS** apparaît.

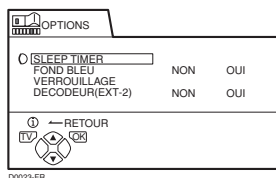

5 Appuyez sur les touches ▼/▲ pour sélectionner DECODEUR (EXT-2). Appuyez ensuite sur les touches ◀/▶ pour sélectionner OUI

L'image qui s'affiche doit à présent être décryptée.

Pour annuler la fonction DECODEUR (EXT-2):

Appuyez sur les touches ◀/▶ pour sélectionner **NON**.

6 Appuyez sur la touche OK pour valider le réglage

Le menu **T-V LINK** apparaît.

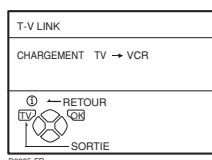

7 Suivez la procédure "Téléchargement de données vers un magnétoscope" à la page 31 pour transmettre les données de numéro de programme (PR) au magnétoscope

8 Si un autre canal peut être décrypté par le décodeur, répétez les opérations 2 à 7

Si, pour quelque raison que ce soit, la fonction **DECODEUR (EXT-2)** est activée ("OUI") sans que vous parveniez à décrypter le canal TV, vérifiez ce qui suit:

- Le décodeur est-il correctement raccordé au magnétoscope, conformément aux instructions fournies dans les manuels d'utilisation du magnétoscope et du décodeur?
- Le décodeur est-il sous tension?
- Le canal TV peut-il être décrypté à l'aide d'un décodeur?
- Faut-il modifier les réglages du magnétoscope pour pouvoir y connecter le décodeur? Vérifiez si le magnétoscope est bien réglé, en vous référant au manuel d'utilisation de ce dernier.

Autres préparatifs

Raccordement des appareils externes

Raccordez les appareils au téléviseur, en suivant attentivement les schémas de raccordement suivants.

Avant de raccorder tout appareil:

- Lisez les manuels fournis avec les appareils. En fonction des appareils, la méthode de raccordement peut différer de celle présentée dans l'illustration. En outre, il se peut que les réglages de l'appareil doivent être modifiés en fonction de la méthode de raccordement, pour assurer un fonctionnement correct.
- Mettez tous les appareils hors tension, y compris le téléviseur.
- La section "Spécifications techniques" à la page 38 reprend tous les détails relatifs aux entrées EXT. Si vous voulez raccorder un appareil qui n'est pas repris dans le schéma de raccordement suivant, reportez-vous au tableau pour sélectionner l'entrée EXT la plus appropriée.
- Les câbles de raccordement ne sont pas fournis.

- ① Magnétoscope (signal composite)
- ② Magnétoscope (signal composite/signal S-VIDEO)
- ③ Magnétoscope compatible T-V LINK (signal composite/signal S-VIDEO)
- ④ Décodeur
- ⑤ Lecteur DVD (signal composite/signal S-VIDEO)
- ⑥ Lecteur DVD (signal composite/signal RGB)
- ⑦ Lecteur DVD (signaux vidéo à composantes; Pr/Pb/Y)
- ⑧ Jeu TV (signal composite/signal RGB)
- ⑨ Jeu TV (signal composite/signal S-VIDEO)
- ⑩ Casque d'écoute
- ⑪ Caméra vidéo (signal composite/signal S-VIDEO)
- ⑫ Câble SCART
- ⑬ Câble audio
- ⑭ Câble vidéo
- ⑮ Câble S-VIDEO
- ⑯ Câble d'élément

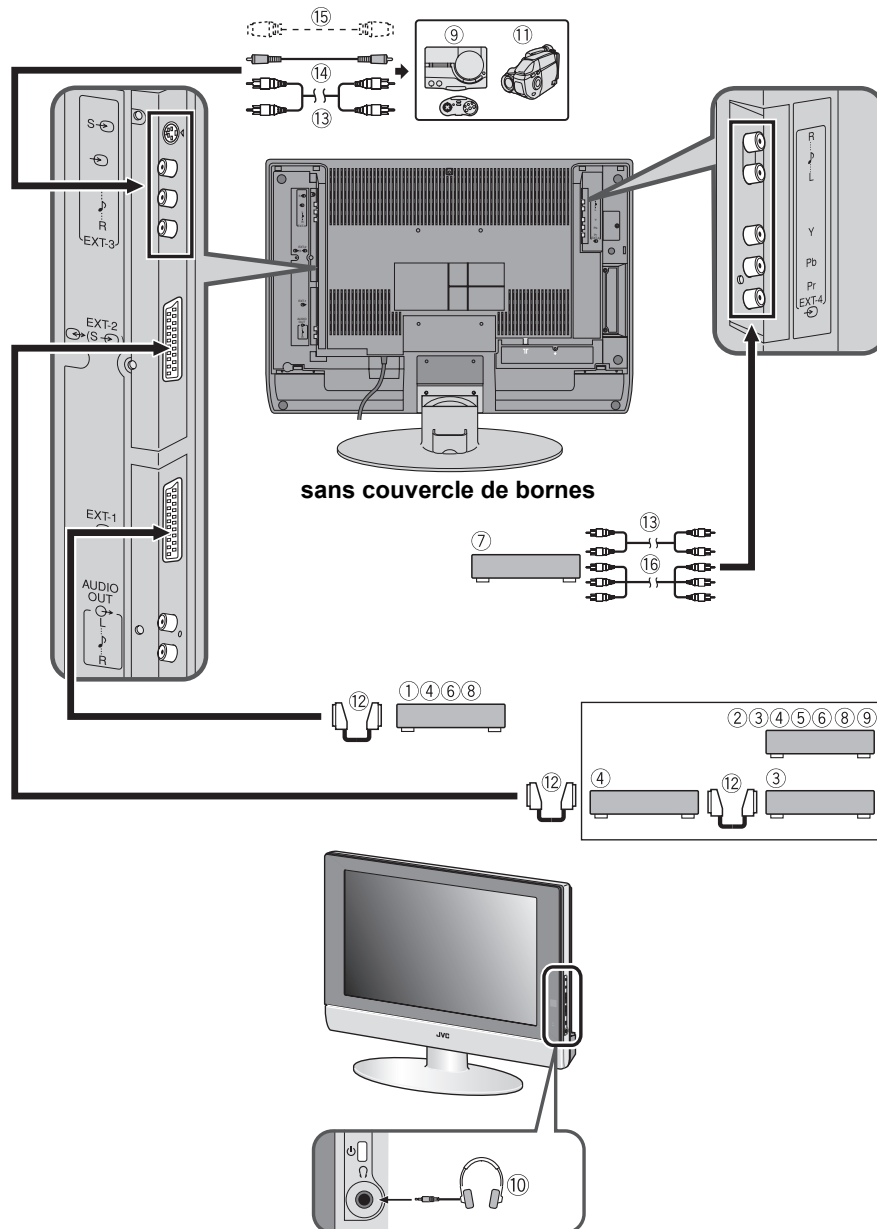

■ **Appareils pouvant émettre le signal S-VIDEO (signal Y/C), un magnéscope S-VHS par exemple**

Raccordez l'appareil à une entrée EXT autre que l'entrée EXT-1.

Vous pouvez sélectionner un signal d'entrée vidéo S-VIDEO (signal Y/C) ou un signal vidéo normal (signal composite). Pour plus de détails sur le fonctionnement de l'appareil, voir "S-IN (entrée S-VIDEO)" à la page 23.

■ **Magnéscope compatible T-V LINK**

Veillez à toujours raccorder le magnéscope compatible T-V LINK à la borne EXT-2. Sinon, la fonction T-V LINK ne donnera pas les résultats escomptés.

- Lorsque vous raccordez un magnéscope compatible T-V LINK à la borne EXT-2, raccordez toujours le décodeur au magnéscope. Sinon, la fonction T-V LINK ne donnera pas les résultats escomptés. Lorsque vous avez enregistré les canaux TV sous des numéros de programmes (PR), réglez la fonction DECODEUR (EXT-2) pour le numéro de programme (PR) sur OUI de manière à pouvoir décrypter un canal crypté. Pour plus de détails sur l'opération, voir "Utilisation de la fonction DECODEUR (EXT-2)" à la page 32.

■ **Raccordement d'un casque d'écoute**

Raccordez un casque muni d'une mini-fiche stéréo (de 3,5 mm de diamètre) à la prise pour casque située sur la face latérale du téléviseur.

- Le réglage du volume du casque d'écoute s'effectue à l'aide du menu "CASQUE" (voir page 22).

■ **Sortie du signal vidéo/audio par la borne EXT-2**

Vous pouvez changer arbitrairement la sortie du signal vidéo/audio de la borne EXT-2. Cette fonction s'avère utile lors de la copie de données vidéo/audio, provenant d'un autre appareil, vers le magnéscope raccordé à la borne EXT-2. Pour plus de détails concernant cette opération, voir "COPIE" à la page 23.

■ **Sortie du signal TV par la borne EXT-1**

L'image et le son du canal TV que vous regardez sont toujours diffusés par la borne EXT-1.

- La modification d'un numéro de programme (PR) modifie également la sortie TV de la borne EXT-1.
- Le signal vidéo/audio d'une borne EXT ne peut pas être diffusé.
- Les programmes de télétexte ne peuvent pas être diffusés.

■ **Raccordement de haut-parleurs/d'un amplificateur**

Raccordez l'équipement audio souhaité au téléviseur en vous référant au schéma de raccordement de l'équipement audio.

Vous pouvez utiliser des haut-parleurs avant externes au lieu des haut-parleurs du téléviseur.

Avant de raccorder tout appareil:

- Lisez les manuels fournis avec l'amplificateur ou les haut-parleurs.
- Mettez le téléviseur et l'amplificateur hors tension.
- Pour éviter toute influence négative du magnétisme des haut-parleurs sur l'écran du téléviseur, utilisez des haut-parleurs à blindage magnétique comme haut-parleurs avant.
- Les câbles de raccordement ne sont pas fournis.

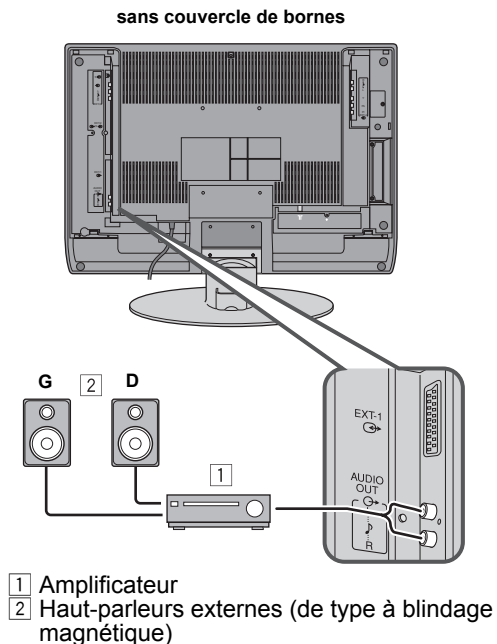

- La sortie de la prise AUDIO OUT n'est pas interrompue par le raccordement d'un casque au téléviseur. Vous ne pouvez pas couper le son du haut-parleur avant, même si vous raccordez un casque au téléviseur.
- Réglez le volume des haut-parleurs externes à l'aide de l'amplificateur.

Numéros CH/CC

Si vous souhaitez utiliser la fonction INSERER de la page 29, localisez dans le tableau suivant le numéro CH/CC correspondant au numéro de canal de l'émetteur TV.

CH	Canal	CH	Canal	CC	Canal	CC	Canal
CH 02 / CH 202	E2, R1	CH 40 / CH 240	E40, R40	CC 01 / CC 201	S1	CC 31 / CC 231	S31
CH 03 / CH 203	E3, ITALIE A	CH 41 / CH 241	E41, R41	CC 02 / CC 202	S2	CC 32 / CC 232	S32
CH 04 / CH 204	E4, ITALIE B, R2	CH 42 / CH 242	E42, R42	CC 03 / CC 203	S3	CC 33 / CC 233	S33
CH 05 / CH 205	E5, ITALIE D, R6	CH 43 / CH 243	E43, R43	CC 04 / CC 204	S4	CC 34 / CC 234	S34
CH 06 / CH 206	E6, ITALIE E, R7	CH 44 / CH 244	E44, R44	CC 05 / CC 205	S5	CC 35 / CC 235	S35
CH 07 / CH 207	E7, ITALIE F, R8	CH 45 / CH 245	E45, R45	CC 06 / CC 206	S6	CC 36 / CC 236	S36
CH 08 / CH 208	E8, R9	CH 46 / CH 246	E46, R46	CC 07 / CC 207	S7	CC 37 / CC 237	S37
CH 09 / CH 209	E9, ITALIE G	CH 47 / CH 247	E47, R47	CC 08 / CC 208	S8	CC 38 / CC 238	S38
CH 10 / CH 210	E10, ITALIE H, R10	CH 48 / CH 248	E48, R48	CC 09 / CC 209	S9	CC 39 / CC 239	S39
CH 11 / CH 211	E11, ITALIE H+1, R11	CH 49 / CH 249	E49, R49	CC 10 / CC 210	S10	CC 40 / CC 240	S40
CH 12 / CH 212	E12, ITALIE H+2, R12	CH 50 / CH 250	E50, R50	CC 11 / CC 211	S11	CC 41 / CC 241	S41
CH 21 / CH 221	E21, R21	CH 51 / CH 251	E51, R51	CC 12 / CC 212	S12	CC 75 / CC 275	X
CH 22 / CH 222	E22, R22	CH 52 / CH 252	E52, R52	CC 13 / CC 213	S13	CC 76 / CC 276	Y, R3
CH 23 / CH 223	E23, R23	CH 53 / CH 253	E53, R53	CC 14 / CC 214	S14	CC 77 / CC 277	Z, ITALIE C, R4
CH 24 / CH 224	E24, R24	CH 54 / CH 254	E54, R54	CC 15 / CC 215	S15	CC 78 / CC 278	Z+1, R5
CH 25 / CH 225	E25, R25	CH 55 / CH 255	E55, R55	CC 16 / CC 216	S16	CC 79 / CC 279	Z+2
CH 26 / CH 226	E26, R26	CH 56 / CH 256	E56, R56	CC 17 / CC 217	S17		
CH 27 / CH 227	E27, R27	CH 57 / CH 257	E57, R57	CC 18 / CC 218	S18		
CH 28 / CH 228	E28, R28	CH 58 / CH 258	E58, R58	CC 19 / CC 219	S19		
CH 29 / CH 229	E29, R29	CH 59 / CH 259	E59, R59	CC 20 / CC 220	S20		
CH 30 / CH 230	E30, R30	CH 60 / CH 260	E60, R60	CC 21 / CC 221	S21		
CH 31 / CH 231	E31, R31	CH 61 / CH 261	E61, R61	CC 22 / CC 222	S22		
CH 32 / CH 232	E32, R32	CH 62 / CH 262	E62, R62	CC 23 / CC 223	S23		
CH 33 / CH 233	E33, R33	CH 63 / CH 263	E63, R63	CC 24 / CC 224	S24		
CH 34 / CH 234	E34, R34	CH 64 / CH 264	E64, R64	CC 25 / CC 225	S25		
CH 35 / CH 235	E35, R35	CH 65 / CH 265	E65, R65	CC 26 / CC 226	S26		
CH 36 / CH 236	E36, R36	CH 66 / CH 266	E66, R66	CC 27 / CC 227	S27		
CH 37 / CH 237	E37, R37	CH 67 / CH 267	E67, R67	CC 28 / CC 228	S28		
CH 38 / CH 238	E38, R38	CH 68 / CH 268	E68, R68	CC 29 / CC 229	S29		
CH 39 / CH 239	E39, R39	CH 69 / CH 269	E69, R69	CC 30 / CC 230	S30		

CH	Canal	CH	Canal	CC	Fréquence (MHz)	CC	Fréquence (MHz)
CH 102	F2	CH 141	F41	CC 110	116 - 124	CC 152	391 - 399
CH 103	F3	CH 142	F42	CC 111	124 - 132	CC 153	399 - 407
CH 104	F4	CH 143	F43	CC 112	132 - 140	CC 154	407 - 415
CH 105	F5	CH 144	F44	CC 113	140 - 148	CC 155	415 - 423
CH 106	F6	CH 145	F45	CC 114	148 - 156	CC 156	423 - 431
CH 107	F7	CH 146	F46	CC 115	156 - 164	CC 157	431 - 439
CH 108	F8	CH 147	F47	CC 116	164 - 172	CC 158	439 - 447
CH 109	F9	CH 148	F48	CC 123	220 - 228	CC 159	447 - 455
CH 110	F10	CH 149	F49	CC 124	228 - 236	CC 160	455 - 463
CH 121	F21	CH 150	F50	CC 125	236 - 244	CC 161	463 - 469
CH 122	F22	CH 151	F51	CC 126	244 - 252		
CH 123	F23	CH 152	F52	CC 127	252 - 260		
CH 124	F24	CH 153	F53	CC 128	260 - 268		
CH 125	F25	CH 154	F54	CC 129	268 - 276		
CH 126	F26	CH 155	F55	CC 130	276 - 284		
CH 127	F27	CH 156	F56	CC 131	284 - 292		
CH 128	F28	CH 157	F57	CC 132	292 - 300		
CH 129	F29	CH 158	F58	CC 133	300 - 306		
CH 130	F30	CH 159	F59	CC 141	306 - 311		
CH 131	F31	CH 160	F60	CC 142	311 - 319		
CH 132	F32	CH 161	F61	CC 143	319 - 327		
CH 133	F33	CH 162	F62	CC 144	327 - 335		
CH 134	F34	CH 163	F63	CC 145	335 - 343		
CH 135	F35	CH 164	F64	CC 146	343 - 351		
CH 136	F36	CH 165	F65	CC 147	351 - 359		
CH 137	F37	CH 166	F66	CC 148	359 - 367		
CH 138	F38	CH 167	F67	CC 149	367 - 375		
CH 139	F39	CH 168	F68	CC 150	375 - 383		
CH 140	F40	CH 169	F69	CC 151	383 - 391		

- Lorsque deux numéros CH/CC correspondent à un même numéro de canal, sélectionnez l'un ou l'autre en fonction du paramètre PAYS. Lorsque le paramètre PAYS n'est pas défini comme FRANCE, utilisez un numéro CH/CC à deux chiffres. Lorsque le paramètre PAYS est FRANCE, utilisez un numéro CH/CC à trois chiffres.
- Localisez le numéro CH/CC (CC110 à CC161) correspondant au canal TV (système SECAM-L) d'un émetteur de la télévision câblée française basé sur la fréquence d'émission du canal TV. Si vous ne connaissez pas la fréquence d'émission, contactez la station de télévision par câble.
- Les numéros CH/CC de CH102-CH169 et CC110-CC161 correspondent aux canaux TV diffusés par un système SECAM-L. Les autres numéros CH/CC correspondent aux canaux diffusés par une méthode autre qu'un système SECAM-L.

Guide de dépannage

En cas de problème pendant l'utilisation du téléviseur, veuillez lire attentivement ce "Guide de dépannage" avant de contacter le service technique. Vous pourrez probablement résoudre le problème par vous-même. Par exemple, si la fiche est débranchée de la prise secteur ou si l'antenne TV présente des problèmes, vous pourriez croire que l'anomalie provient du téléviseur.

Important:

- Ce guide de dépannage ne couvre que les problèmes dont la cause est difficile à déterminer. Si une question se pose pendant l'utilisation d'une fonction, lire attentivement la ou les pages correspondant à l'utilisation de la fonction et non ce guide de dépannage.
- Si vous avez suivi sans succès les indications du présent guide de dépannage ou l'explication de l'utilisation des fonctions concernées, débranchez le téléviseur et faites appel au service technique. N'essayez pas de réparer vous-même le téléviseur ou d'en retirer la protection arrière.

■ Le téléviseur ne s'allume pas

- La fiche du cordon d'alimentation du téléviseur est-elle bien raccordée à la prise secteur ?
- Veuillez à régler le sélecteur VCR/TV/DVD sur la position TV. Vous ne pouvez pas mettre le téléviseur sous tension si le sélecteur VCR/TV/DVD est réglé sur la position VCR ou DVD.

■ Le téléviseur ne s'éteint pas

- Veuillez à régler le sélecteur VCR/TV/DVD sur la position TV. Vous ne pouvez pas mettre le téléviseur hors tension si le sélecteur VCR/TV/DVD est réglé sur la position VCR ou DVD.

■ Pas d'image/pas de son

- Avez-vous sélectionné un canal TV dont la réception est extrêmement mauvaise? Dans ce cas, la fonction FOND BLEU s'active, tout l'écran devient bleu et le son est coupé. Si vous souhaitez malgré tout regarder ce canal, reportez-vous à la section "FOND BLEU" à la page 25 pour essayer de désactiver la fonction FOND BLEU en la réglant sur NON.
- Avez-vous réglé la fonction HAUT PARLEUR sur NON? Reportez-vous à la section "HAUT PARLEUR" à la page 21 pour vérifier le réglage de la fonction HAUT PARLEUR, afin d'essayer de résoudre le problème.
- Un réglage SYSTEME incorrect pour un canal TV peut empêcher la diffusion du son. Reportez-vous à la section "EDITER/MANUEL" à la page 28 pour savoir comment utiliser la fonction MANUEL afin d'essayer de modifier le réglage SYSTEME.

■ Image de mauvaise qualité

- Si les interférences obscurcissent complètement l'image (neige), il se peut que le problème provienne de l'antenne ou de son câble. Vérifiez les points suivants pour essayer de résoudre le problème.
 - Le téléviseur et l'antenne sont-ils correctement raccordés?
 - Le câble d'antenne est-il endommagé?
 - L'antenne est-elle pointée dans la direction correcte?
 - L'antenne elle-même est-elle défectueuse?
- Si le téléviseur ou l'antenne reçoivent des interférences d'autres appareils, des lignes ou des interférences peuvent apparaître dans l'image. Eloignez de votre téléviseur les appareils tels qu'amplificateurs, ordinateurs ou sèche-cheveux qui peuvent causer des interférences, ou déplacez le téléviseur. Si une tour radio ou un câble à haute tension provoquent des interférences au niveau de l'antenne, contactez votre revendeur local.
- Si le téléviseur reçoit des interférences provenant de signaux réfléchis par des montagnes ou des bâtiments, des images doubles (fantômes) s'affichent. Essayez de changer l'orientation de l'antenne ou remplacez-la par une antenne ayant une meilleure directivité.
- Les réglages SYSTEME COULEUR des canaux sont-ils corrects? Reportez-vous à la section "SYSTEME COULEUR" à la page 20 pour essayer de résoudre le problème.

- Les fonctions COULEUR ou LUMIERE sont-elles correctement réglées? Reportez-vous à la section "Réglage de l'image" à la page 18 pour essayer de les régler correctement.
- Il n'est pas conseillé d'enregistrer du télétexte car l'enregistrement peut ne pas s'effectuer correctement.
- Lorsque vous visualisez les images de logiciels vidéo du commerce, ou des vidéocassettes mal enregistrées, il se peut que le haut de l'image soit déformé. Ceci est imputable à la qualité du signal vidéo, pas à un mauvais fonctionnement.



■ Son de mauvaise qualité

- Les commandes GRAVES ou AIGUS sont-elles correctement réglées? Si ce n'est pas le cas, reportez-vous à la section "Réglage du son" à la page 21 pour essayer de les régler correctement.
- Lorsque la réception d'un canal TV est mauvaise, le son bilingue ou stéréo peut être difficilement audible. Dans ce cas, reportez-vous à la section "STEREO / I • II" à la page 21 pour rendre le son plus audible en le diffusant en mono.

■ Panne de fonctionnement

- Les piles de la télécommande sont-elles épuisées? Reportez-vous à la section "Mise en place des piles dans la télécommande" à la page 5 et remplacez les piles par des neuves pour essayer de résoudre le problème.
- Avez-vous essayé d'utiliser la télécommande depuis le côté ou l'arrière du téléviseur, ou à partir d'un emplacement distant de plus de 7 mètres du téléviseur? Utilisez la télécommande face au téléviseur, à partir d'un emplacement distant de moins de 7 mètres, pour essayer de résoudre le problème.
- Lorsque vous regardez un programme télétexte, vous ne pouvez pas utiliser les menus. Appuyez sur la touche **TV** pour repasser du programme télétexte au programme TV normal et essayez d'utiliser les menus.
- Si le téléviseur arrête soudainement de répondre, débranchez le cordon d'alimentation du téléviseur de la prise secteur. Rebranchez-le pour mettre le téléviseur sous tension. Si le téléviseur revient à son état normal, il ne s'agit pas d'une panne.

■ Autres problèmes

- Lorsque la fonction SLEEP TIMER est activée, le téléviseur se met automatiquement hors tension. Si le téléviseur s'éteint subitement, appuyez sur la touche /I (veille) pour tenter de le rallumer. Si le téléviseur revient à son état normal, il ne s'agit pas d'une panne.
- Si un signal WSS est intégré au signal de diffusion ou au signal d'un appareil externe, ou si le téléviseur reçoit un signal de commande d'un appareil externe, le mode ZOOM change automatiquement. Si vous souhaitez repasser au mode ZOOM précédent, appuyez sur la touche **ZOOM** pour choisir à nouveau le mode ZOOM.
- Il faut un peu de temps entre une opération telle qu'un changement de canal et l'affichage de l'image. Il ne s'agit pas d'une anomalie. C'est le temps nécessaire à la stabilisation de l'image avant son affichage.
- Le téléviseur peut produire un craquement suite à un changement brusque de température. Cela n'a pas d'importance pour autant que l'image ou le son ne présente aucune anomalie. Si vous entendez régulièrement des craquements pendant que vous regardez la télévision, d'autres causes peuvent être invoquées. Par mesure de précaution, demandez à un technicien de venir inspecter le téléviseur.
- En mode à deux images, il arrive que l'image secondaire disparaisse lors de l'activation de l'appareil externe. Dans ce cas, appuyez sur la touche  pour réafficher l'image secondaire.
- Le réglage du volume du casque d'écoute s'effectue à l'aide du menu "CASQUE". Il n'est pas possible de le régler à l'aide des touches  (volume) $-/+$.
- Lorsque le paramètre H.P. TV du menu "CASQUE" est configuré sur OUI, le son est diffusé par le haut-parleur du téléviseur même si le casque d'écoute est branché. Si vous souhaitez couper le haut-parleur du téléviseur, réglez ce paramètre sur NON.
- Le dessus du téléviseur et l'écran peuvent chauffer au cours de l'utilisation mais ce phénomène n'affecte pas les performances du téléviseur. Vérifiez que les orifices de ventilation ne sont pas obstrués.
- Si l'image est instable, l'écran peut devenir blanc pendant un moment. Ce phénomène se produit lorsque le signal qui transporte le crystal liquide est manquant. Il ne s'agit pas d'une anomalie.
- Si une image fixe s'affiche pendant une période prolongée, un reste d'image de faible luminosité peut rester à l'écran un court instant après la mise hors tension de l'appareil ou lors de l'apparition d'une nouvelle image. Il ne s'agit pas d'un dysfonctionnement et cette image finit par disparaître.

Spécifications techniques

Modèle	LT-32C31BUE/LT-32C31SUE	LT-32C31BJE/LT-26C32SJE
Elément		
Systèmes de radiodiffusion	CCIR B/G, I, D/K, L	
Systèmes couleurs	PAL, SECAM • Les bornes EXT acceptent également le système NTSC 3.58/4.43 MHz.	
Canaux et fréquences	<ul style="list-style-type: none"> E2-E12, E21-E69, S1-S41, X, Y, Z, Z+1, Z+2, ITALIE A-H, ITALIE H+1, ITALIE H+2, F2-F10, F21-F69, R1-R12, R21-R69 Chaînes françaises de TV par câble dont les fréquences d'émission sont situées entre 116 - 172 MHz et 220 - 469 MHz 	
Systèmes audio multiplex	A2 (B/G, D/K), Système NICAM (B/G, I, D/K, L)	
Systèmes télétexte	FLOF (Fastext), TOP, WST (Système standard mondial)	
Alimentation	110 - 240 V CA, 50/60 Hz	
Consommation électrique	177 W, Mode de veille (Standby): 2,3 W	
Taille de l'écran	Zone visible de 80,2 cm (mesurée en diagonale)	
Résolution d'affichage	1280 × 768 (W-XGA)	
Sortie audio	Puissance de sortie estimée: 10 W + 10 W	
Haut-parleurs	6,6 cm rond × 2	
Sortie EXT-1	Euroconnecteur (21 broches, SCART) • Entrée vidéo, entrées Audio G/D et entrées RGB disponibles. • Sorties d'émissions TV (Vidéo et Audio G/D) disponibles.	
Sortie EXT-2	Euroconnecteur (21 broches, SCART) • Entrée vidéo, entrée S-VIDEO (Y/C), entrées Audio G/D et entrées RGB disponibles. • Sorties vidéo et audio G/D disponibles. • Fonctions T-V LINK disponibles.	
Sortie EXT-3	Connecteurs RCA × 3 Connecteur S-VIDEO × 1 • Entrée vidéo, entrée S-VIDEO (Y/C) et entrées audio G/D disponibles.	
Sortie EXT-4	Connecteurs RCA × 5 • Entrées éléments vidéo (Pr, Pb, Y) (625p, 525p, 1125i) et entrées audio G/D disponibles. • 525p et 625p sont des signaux à balayage progressif. Certains lecteurs DVD peuvent émettre ces signaux. • 1125i est l'un des nouveaux signaux haute définition. Toutefois, les émissions 1125i ne sont pas encore disponibles en Europe.	
Sortie AUDIO OUT	Connecteurs RCA × 2 • Sorties audio G/D disponibles.	
Prise pour casque d'écoute	Mini-prise stéréo (3,5 mm de diamètre)	
Dimensions (L × H × P)	833 mm × 638 mm × 260 mm 833 mm × 569 mm × 97 mm (téléviseur uniquement)	
Poids	22 kg 19,2 kg (téléviseur uniquement)	
Accessoires	Télécommande × 1 (RM-C1808) Piles sèches AA/R6 × 2	

La conception et les spécifications sont sujettes à modifications sans avis préalable.

Les images affichées à l'écran à l'aide des fonctions ZOOM de ce téléviseur ne peuvent pas être diffusées à des fins commerciales ou de démonstration dans des lieux publics (cafés, hôtels, etc.) sans le consentement des titulaires des droits d'auteur des sources des images originales, ceci constituant une violation de la loi sur les droits d'auteur.

Modèle	LT-26C31BUE/LT-26C31SUE	LT-26C31BJE/LT-26C31SJE
Elément		
Systèmes de radiodiffusion	CCIR B/G, I, D/K, L	
Systèmes couleurs	PAL, SECAM • Les bornes EXT acceptent également le système NTSC 3.58/4.43 MHz.	
Canaux et fréquences	<ul style="list-style-type: none"> E2-E12, E21-E69, S1-S41, X, Y, Z, Z+1, Z+2, ITALIE A-H, ITALIE H+1, ITALIE H+2, F2-F10, F21-F69, R1-R12, R21-R69 Chaînes françaises de TV par câble dont les fréquences d'émission sont situées entre 116 - 172 MHz et 220 - 469 MHz 	
Systèmes audio multiplex	A2 (B/G, D/K), Système NICAM (B/G, I, D/K, L)	
Systèmes télétexte	FLOF (Fastext), TOP, WST (Système standard mondial)	
Alimentation	110 - 240 V CA, 50/60 Hz	
Consommation électrique	148 W, Mode de veille (Standby): 2,8 W	
Taille de l'écran	Zone visible de 66 cm (mesurée en diagonale)	
Résolution d'affichage	1280 × 768 (W-XGA)	
Sortie audio	Puissance de sortie estimée: 10 W + 10 W	
Haut-parleurs	6,6 cm rond × 2	
Sortie EXT-1	Euroconnecteur (21 broches, SCART) • Entrée vidéo, entrées Audio G/D et entrées RGB disponibles. • Sorties d'émissions TV (Vidéo et Audio G/D) disponibles.	
Sortie EXT-2	Euroconnecteur (21 broches, SCART) • Entrée vidéo, entrée S-VIDEO (Y/C), entrées Audio G/D et entrées RGB disponibles. • Sorties vidéo et audio G/D disponibles. • Fonctions T-V LINK disponibles.	
Sortie EXT-3	Connecteurs RCA × 3 Connecteur S-VIDEO × 1 • Entrée vidéo, entrée S-VIDEO (Y/C) et entrées audio G/D disponibles.	
Sortie EXT-4	Connecteurs RCA × 5 • Entrées éléments vidéo (Pr, Pb, Y) (625p, 525p, 1125i) et entrées audio G/D disponibles. • 525p et 625p sont des signaux à balayage progressif. Certains lecteurs DVD peuvent émettre ces signaux. • 1125i est l'un des nouveaux signaux haute définition. Toutefois, les émissions 1125i ne sont pas encore disponibles en Europe.	
Sortie AUDIO OUT	Connecteurs RCA × 2 • Sorties audio G/D disponibles.	
Prise pour casque d'écoute	Mini-prise stéréo (3,5 mm de diamètre)	
Dimensions (L × H × P)	703 mm × 560 mm × 260 mm 703 mm × 491 mm × 94 mm (téléviseur uniquement)	
Poids	19,0 kg 18,3 kg (téléviseur uniquement)	
Accessoires	Télécommande × 1 (RM-C1808) Piles sèches AA/R6 × 2	

La conception et les spécifications sont sujettes à modifications sans avis préalable.

Les images affichées à l'écran à l'aide des fonctions ZOOM de ce téléviseur ne peuvent pas être diffusées à des fins commerciales ou de démonstration dans des lieux publics (cafés, hôtels, etc.) sans le consentement des titulaires des droits d'auteur des sources des images originales, ceci constituant une violation de la loi sur les droits d'auteur.

