

# JVC

## CHAIN CD A WOOFER AMPLIFIE RV-NB70B/RV-NB70S

Merci pour avoir acheté un produit JVC. Avant d'utiliser l'appareil, veuillez lire les instructions attentivement.

Made for iPod iPhone

MP3/WMA

### MANUEL D'INSTRUCTIONS

LVT2225-002A(U)/E  
1210TMMMDWBET

FR

© 2010 Victor Company of Japan, Limited

**Caution: Proper Ventilation**  
To avoid risk of electric shock and fire, and to prevent damage, locate the apparatus as follows:

- Front: No obstructions and open spacing.
- Sides/ Top/ Back: No obstructions should be placed in the areas shown by the dimensions below.
- Bottom: Place on the level surface. Maintain an adequate air path for ventilation by placing on a stand with a height of 10 cm (3 15/16") or more.

#### Attention: Aération correcte

Pour prévenir tout risque de décharge électrique ou d'incendie et éviter toute détérioration, installez l'appareil de la manière suivante:

- Avant: Bien dégagé de tout objet.
- Côtés/Dessus/Dessous: Assurez-vous que rien ne bloque les espaces indiqués sur le schéma ci-dessous.
- Dessous: Posez l'appareil sur une surface plane et horizontale. Veillez à ce que sa ventilation correcte puisse se faire en le plaçant sur un support d'au moins dix centimètres de hauteur.

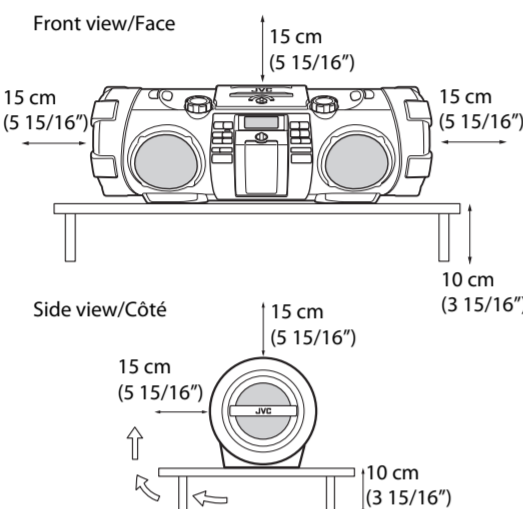

#### La fonction d'économie d'énergie automatique est en service

Si aucune opération n'est effectuée pendant 30 minutes dans les situations suivantes, l'appareil se met hors tension automatiquement.

- CD ou USB est choisi et la lecture est arrêtée.
- iPod est choisi mais aucun iPod n'est connecté.
- Le niveau de volume est réglé sur MIN ou la sourdine est en service.

Avant que l'appareil se mette hors tension, "APS" clignote sur l'affichage. Cependant, cette fonction ne fonctionne pas dans les situations suivantes:

- AUDIO IN ou FM est choisi.
- Un microphone ou une guitare est connecté.

# À PROPOS DU DISQUE/FICHER/iPod/AFFICHAGE

- Dans ce manuel, "iPod" est utilisé à la fois pour iPod, iPod touch et pour iPhone. Quand on fait référence en particulier à un iPod touch ou à un iPhone, "iPod touch" ou "iPhone" est utilisé.
- Dans ce manuel, les mots "fichier" et "plage" sont utilisés de façon interchangeable.

#### Disques/fichiers reproductibles

Disques	Les CD avec une des marques ci-dessous sur leur surface.
Fichiers	Les fichiers au format CD audio et MP3/WMA sur un CD-R ou CD-RW finalisé. Les fichiers MP3 et WMA sur un périphérique USB peuvent aussi être reproduits.

- Les disques MP3/WMA nécessitent un temps de lecture initiale plus long que les CD ordinaires. (Cela dépend de la complexité de la configuration des dossiers/fichiers.)
  - Certains fichiers MP3/WMA ne peuvent pas être reproduits et sont sautés. Cela provient des conditions et du processus d'enregistrement.
  - Lors de la création d'un disque MP3/WMA, utilisez le format de disque ISO 9660 Niveau 1.
  - Cet appareil peut reproduire les fichiers MP3/WMA portant le code d'extension <mp3> ou <wma> (quel que soit la casse des lettres).
  - Cet appareil peut reproduire les fichiers MP3/WMA enregistrés avec les fréquences d'échantillonnage et les débits binaires suivants.
- |                              |     |                    |
|------------------------------|-----|--------------------|
| Débit binaire:               | MP3 | 32 – 320 kbps      |
|                              | WMA | 48 – 192 kbps      |
| Fréquence d'échantillonnage: |     | 32 / 44,1 / 48 kHz |

- Cet appareil ne peut pas reproduire les disques à "écriture par paquets".
- Cet appareil peut afficher les données des balises MP3/WMA.
- Si un CD-RW a été enregistré dans un format différent, effacez toutes les données sur le CD-RW avant d'effectuer l'enregistrement.

- Cet appareil peut reconnaître un total de 511 plages et de dossiers sur un disque, et de 65536 fichiers dans un maximum de 200 groupes (500 fichiers maximum par groupe) sur un périphérique USB.
- L'indice de réflexion des CD-RW est plus faible que celui des autres CD et l'appareil peut mettre plus de temps pour les lire.

#### Important pour les périphériques USB à mémoire de grande capacité

- Pour connecter/déconnecter:
- Les mémoires USB et les lecteurs audio numérique avec des spécifications USB mass storage class (mémoire de grande capacité) peuvent être connectés.
  - Réglez toujours le volume au minimum lorsque vous connectez ou déconnectez un périphérique USB.
  - Lors de l'utilisation d'un câble USB pour la connexion du périphérique, utilisez un câble USB 2.0 de moins de 1 mètre (3,28 pieds).
  - Vous ne pouvez pas connecter un ordinateur à la prise USB MEMORY de cet appareil.
  - N'utilisez pas de nœud de raccordement USB.
  - Quand le système est alimenté sur le secteur et que USB est choisi comme source, le périphérique USB est chargé par la prise USB MEMORY. Cependant, il se peut que certains périphériques USB ne puissent pas être chargés.
  - Mettez hors service la fonction de sécurité du périphérique USB à mémoire de grande capacité avant de la connecter.
  - Pour la lecture:
    - Lors de la connexion d'un périphérique USB, référez-vous aussi à son manuel.
    - Vous pouvez reproduire les fichiers MP3/WMA sur un périphérique USB (vitesse de transfert maximum des données: 2 Mbps). Cet appareil peut ne pas reproduire certains fichiers même si leur format apparaissent dans la liste ci-dessus.
    - L'ordre de lecture des fichiers MP3/WMA – dans les groupes dépend de leur ordre de création. Dans un groupe, les plages sont reproduites dans l'ordre d'enregistrement.
      - peut différer en fonction des conditions d'enregistrement.
      - peut changer si vous changez le nom du dossier ou un nom de fichier.
    - Pendant la lecture d'un fichier d'un périphérique USB, ne déconnectez pas le périphérique. Cela pourrait entraîner un mauvais fonctionnement de l'appareil et du périphérique.
    - Cet appareil est compatible avec USB 2.0 Full Speed.

- Vous ne pouvez pas reproduire un fichier plus gros que 2 Gigaoctets.
- Il est recommandé d'utiliser un périphérique USB à mémoire de grande capacité de 4 Gigaoctets ou de capacité inférieure.
- Si un fichier reproduit a un gros débit, son peut être perdu pendant la lecture.
- Cet appareil ne peut pas reconnaître les périphériques USB à mémoire de grande capacité dont l'alimentation dépasse 5V/500 mA.
- Si votre périphérique USB est partitionné, seule la première partition est reconnue.
- Vous ne pouvez pas envoyer de données sur votre périphérique USB à partir de l'appareil.
- Certains périphériques USB peuvent ne pas être reconnus ou peuvent ne pas fonctionner correctement.
- Certains lecteurs audio numériques ne sont pas compatibles avec cet appareil.
- Les plages protégés par des droits d'auteur (les plages WMA-DRM) ne peuvent pas être reproduites sur cet appareil.
- Les plages codées ou brouillées avec une méthode spéciale ne peuvent pas être reproduites sur cet appareil.
- Un choc électrostatique à la connexion d'un périphérique USB peut causer une lecture anormale du périphérique. Dans ce cas, déconnectez le périphérique USB puis réinitialiser cet appareil et le périphérique USB.
- JVC ne peut être tenu responsable pour toute perte de données dans le périphérique USB à mémoire de grande capacité lors de l'utilisation de cet appareil.

Microsoft et Windows Media est une marque déposée ou une marque de commerce de Microsoft Corporation aux États-Unis et/ou dans les autres pays.

#### Affichage

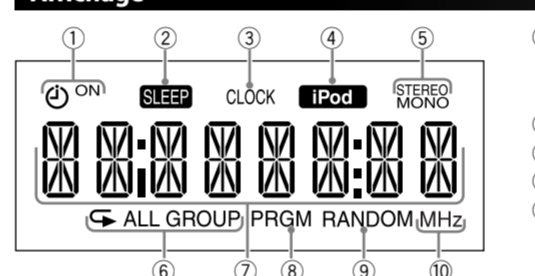

#### Important pour les périphériques iPod

Fabriqué pour	Audio	Vidéo
iPod nano (6ème génération)	✓	✓*1
iPod nano (5ème génération)	✓	✓
iPod nano (4ème génération)	✓	✓
iPod nano (3ème génération)	✓	✓
iPod nano (2ème génération)	✓	–
iPod nano	✓	–
iPod touch (4ème génération)	✓	✓
iPod touch (3ème génération)	✓	✓
iPod touch (2ème génération)	✓	✓
iPod touch	✓	✓
iPod classic	✓	✓
iPod video (5ème génération)	✓	✓
iPod photo (4ème génération)	✓	✓*1, *2
iPod (4ème génération)	✓	–
iPod mini (2ème génération)	✓	–
iPod mini	✓	–
iPhone 4	✓	✓
iPhone 3GS	✓	✓
iPhone 3G	✓	✓

\*1 Uniquement pour les images fixes  
\*2 Peut être affiché uniquement sur l'écran de l'iPod

- Une déformation du son peut se produire lors de la lecture des sources audio avec des signaux enregistrés à des niveaux élevés. Quand une déformation se produit, il est recommandé de mettre hors service l'égaliseur de iPod. Pour les informations sur l'utilisation de iPod, référez-vous au manuel d'instruction de iPod.
- Si la lecture sur iPod ne se fait pas correctement, mettez à jour le logiciel de iPod à la dernière version.

- Indicateurs de minuterie
- (minuterie), ON
- Indicateur SLEEP
- Indicateur CLOCK
- Indicateur iPod
- Indicateurs de mode FM
- Indicateurs de répétition
- ALL, GROUP
- Affichage principal
- Indicateur PRGM (programme)
- Indicateur RANDOM
- Indicateurs d'unité de fréquence

# PRÉPARATIFS

#### Connexion du cordon d'alimentation

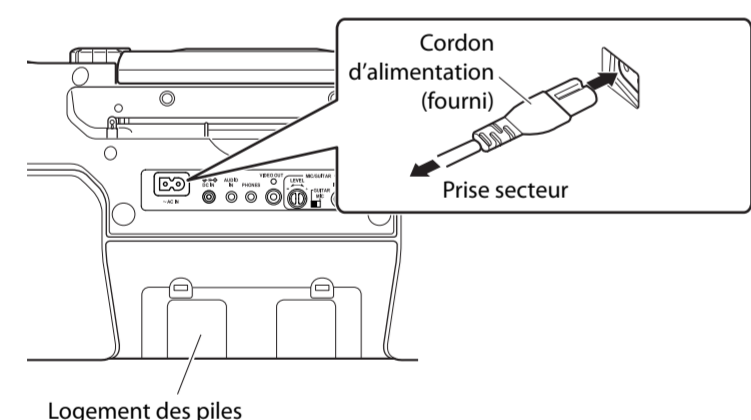

#### REMARQUE

- L'alimentation peut aussi être fournie par les piles (voir les instructions ci-dessous).
- Une petite quantité d'énergie est toujours consommée, même en mode d'attente.

#### ATTENTION

- N'utilisez pas d'autre cordon d'alimentation que le cordon JVC fourni avec le présent appareil pour éviter tout mauvais fonctionnement ou des dégâts matériels.
- Retirez toutes les piles quand vous utilisez le cordon d'alimentation.
- Débranchez toujours le cordon d'alimentation de la prise secteur lorsque vous partez ou que vous ne comptez pas utiliser l'appareil pendant un certain temps.

Débranchez le cordon d'alimentation secteur de l'appareil pour alimenter l'appareil avec les piles du logement des piles; sinon, l'appareil ne fonctionne pas.

#### Mise en place des piles

Respectez les polarités (+ et -) des piles.

#### Appareil principal

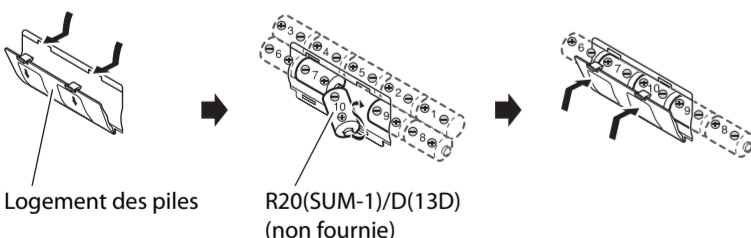

#### Télécommande

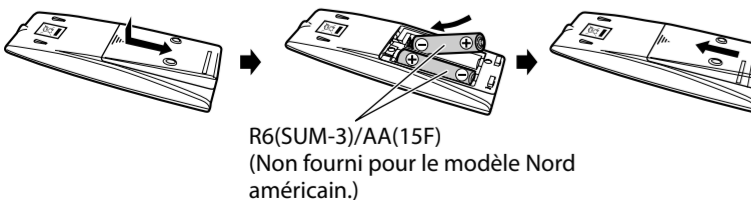

- Si la plage de fonctionnement de la télécommande diminue, remplacez les piles.

#### REMARQUE

- L'alimentation n'est pas fournie par les piles si elle est fournie par la prise secteur de l'appareil.
- Les piles s'usent plus vite que normalement quand l'appareil est utilisé de façon continu ou dans un endroit froid.
- Quand le système est alimenté par les piles, aucun affichage n'apparaît quand le système est hors tension (en attente).
- Quand le système est alimenté sur les piles, il se met sous tension quand vous appuyez sur  $\odot$  ou sur une des touches de source sur l'unité principale.

#### ATTENTION

- Pour éviter une fuite ou une explosion des piles, manipulez-les correctement.
- Si vous n'avez pas l'intention d'utiliser cet appareil pendant un mois ou plus, retirez les piles du logement des piles.
  - Mettez les piles au rebut correctement en respectant la réglementation fédérale, régionale ou locale.
  - Ne mélangez pas des piles de type différent ou une vieille pile avec une nouvelle.
  - N'essayez pas de charger une pile qui n'est pas rechargeable.
  - Mettez au rebut les piles qui fuient immédiatement. Une fuite d'électrolyte des piles peuvent causer des brûlures de peau ou d'autres blessures personnelles.
  - Si de l'électrolyte des piles fuit dans l'appareil, nettoyez l'appareil complètement.

# RÉFÉRENCES

Afin d'obtenir les meilleures performances de votre appareil, gardez vos disques et le mécanisme propre.

#### Entretien

- Manipulation des disques**
- Retirez les disques de leur boîte en les tenant par les côtés et en appuyant légèrement sur le trou central.
  - Ne touchez pas la surface brillante du disque ni ne le tordez.
  - Remettez les disques dans leur boîte après utilisation.
  - Faites attention de ne pas rayer la surface du disque quand vous le ranger dans sa boîte.
  - Évitez une exposition directe au soleil, à des températures extrêmes et à l'humidité.

**Nettoyage des disques**  
• Essayez les disques avec un chiffon doux en ligne droite du centre vers l'extérieur.

- Nettoyage de l'appareil**
- Les tâches doivent être frottées avec un chiffon doux. Si l'appareil est très sale, frottez-le avec un chiffon humidifié avec une solution détergente neutre diluée dans de l'eau, puis essuyez avec un chiffon sec.
  - Faites attention au points suivants, sinon la qualité du système pourrait être détériorée, le système pourrait être endommagé ou sa peinture pourrait peler:
    - Veillez à NE PAS l'essuyer en appuyant trop fort.
    - NE FROTTEZ PAS avec un diluant ou de la benzine.
    - Veillez à NE PAS appliquer de substance volatile comme des insecticides.
    - NE LAISSEZ PAS un objet en caoutchouc ou en plastique en contact prolongé avec le système.

**Nettoyage de la lentille du capteur de CD**  
• Gardez propre la lentille du capteur de CD ou le son peut être dégradé. Utilisez un soufflet (en vente dans les magasins de matériel photo, etc.) pour faire partir la poussière de la lentille.

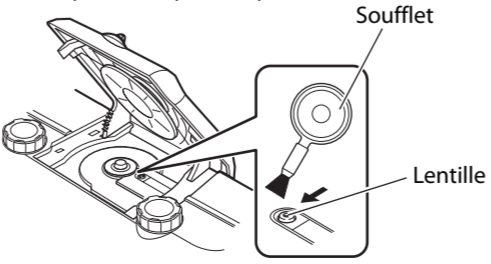

#### Guide de dépannage

Si vous avez des problèmes avec votre appareil, cherchez d'abord une solution dans cette liste avant d'appeler un réparateur.

#### Général

**L'alimentation n'arrive pas.**  
→ Il n'y a pas d'alimentation. Vérifiez la connexion du cordon d'alimentation ou changez les piles.

**L'appareil se met hors tension automatiquement.**  
→ La fonction d'économie d'énergie automatique est en fonction.

**Les ajustements ou les réglages sont annulés soudainement avant la fin.**  
→ Il y a un temps limite. Recommencez la procédure.

**Impossible de faire fonctionner l'appareil ou l'appareil ne fonctionne pas correctement.**  
→ Le microprocesseur intégré fonctionne mal à cause d'interférences électriques extérieures. Débranchez le cordon d'alimentation secteur puis rebranchez-le.

**Les piles sont usées. Changez les piles.**  
→ Les piles sont usées. Changez les piles.

**L'appareil ne peut pas être commandé avec la télécommande.**  
→ Il y a un obstacle entre la télécommande et le capteur de télécommande de l'appareil.

**Les piles sont usées.**  
→ Les piles sont usées.

**Aucun son n'est entendu.**  
→ Le casque d'écoute est connecté.

**Quand le système est alimenté sur les piles, le son des enceintes est déformé ou trop faible.**  
→ Les piles sont usées. Changez les piles.

**Opérations des disques/périphériques USB à mémoire de grande capacité**

**La lecture du disque ou du périphérique USB n'est pas possible.**

- Le disque a été placé à l'envers. Placez le disque avec la partie imprimée dirigée vers le haut.
- Le disque est enregistré avec l'écriture par paquets (système de fichiers UDF). Il ne peut pas être reproduit. Vérifiez les fichiers que vous souhaitez reproduire.
- Le périphérique USB n'est pas connecté correctement.

**Les groupes et les plages MP3/WMA ne sont pas reproduites comme vous le souhaitez.**

→ L'ordre de lecture est déterminé quand les groupes et les fichiers sont enregistrés. Il dépend du logiciel utilisé pour l'enregistrement.

**Le son du disque/périphérique USB est discontinu.**  
→ Le disque est rayé ou sale.

→ Les fichiers MP3/WMA n'ont pas été copiés correctement sur le périphérique USB.

**Les sons du périphérique USB sont interrompus.**  
→ Des bruits et de l'électricité statique peuvent perturber les sons. Dans ce cas, déconnectez puis reconnectez le périphérique USB après avoir mis l'appareil hors tension.

#### iPod

**La lecture sur iPod ne fonctionne pas, mais "CONNECT" apparaît sur l'affichage.**  
→ La batterie de iPod est faible ou déchargée. Chargez de la batterie de iPod.

#### Radio

**Trop de bruit pendant les émissions de radio.**

- L'antenne FM n'est pas correctement étendue et positionnée.
- Une décharge électrostatique de votre corps peut causer du bruit. Si cela se produit, mettez l'appareil hors tension puis de nouveau sous tension.

#### Minuterie

**La minuterie quotidienne ne fonctionne pas.**  
→ L'appareil était sous tension au moment de la mise en service de la minuterie. La minuterie fonctionne uniquement quand l'appareil est hors tension.

# SPÉCIFICATIONS

<b>Lecteur de disque</b>	Prise de sortie: • PHONES	φ3,5 32 Ω - 1 kΩ Sortie de 15 mW/voie pour 32 Ω Composite
Capacité: 1CD		
Rapport signal sur bruit: 85 dB		
Plage dynamique: 90 dB		
<b>Tuner</b>	• VIDEO OUT (Pour iPod):	
Plage d'accord FM: 87,50 MHz – 108,00 MHz	Alimentation: • CA	Pour le modèle Nord américain Secteur 120 V ~, 60 Hz Pour le modèle pour l'Europe Secteur 230 V ~, 50 Hz Pour le modèle pour l'Australie Secteur 240 V ~, 50 Hz CC 15 V (Piles R20(SUM-1)/D(13D) x 10)
Antenne: Antenne télescopique FM		
<b>Général</b>		
Enceintes:		
• Haute fidélité:		
• Super haut-parleur d'extrêmes graves:		
Puissance de sortie: 40 W		
Prise d'entrée:		
• USB MEMORY:	Fichiers reproductibles: MP3, WMA	
	• Périphériques compatibles: À mémoire de grande capacité	
	• Système compatible: FAT16, FAT32	
	• Puissance de sortie: CC 5 V ~, 500 mA	
	5 V CC ~, 1 A	
	φ3,5	
	• LEVEL 1: 500 mV/47 kΩ	
	• LEVEL 2: 250 mV/47 kΩ	
	• LEVEL 3: 125 mV/47 kΩ	
	Commutable	
	• MIC: 200 Ω - 2 kΩ (φ6,3)	
	• GUITAR: 100 kΩ - 1 MΩ (φ6,3)	
	CC 12 V, 2 A	
		Dimensions: 666 mm (26 1/4") x 231 mm (9 1/8") x 240 mm (9 1/2") (L/H/P)
		Masse: Approx. 6,8 kg (15,0 lbs) (sans les piles stockées dans le logement des piles)
		Accessoires fournis: Cordon d'alimentation x 1 Télécommande x 1 Bandoulière x 1 Boucle x 2 Butée x 2 Piles* (pour la télécommande) x 2
		* Non fourni pour le modèle Nord américain.
		La conception et les spécifications sont sujettes à changement sans notification.

# TRANSPORT DE L'APPAREIL

#### Utilisation des poignées de transport

Lorsque vous transportez l'appareil, assurez-vous bien de le porter par les deux poignées. Si vous portez l'appareil seulement par une poignée, à cause de la longueur de l'appareil, l'autre extrémité peut cogner le sol et être par conséquent endommagée. N'insérez aucun objet étranger dans les trous sous les enceintes.

#### REMARQUE

- Retirez le disque, le périphérique USB ou l'iPod de l'appareil.
- Débranchez tous les cordons de l'appareil.
- L'appareil n'est pas étanche ni à l'épreuve de la poussière.

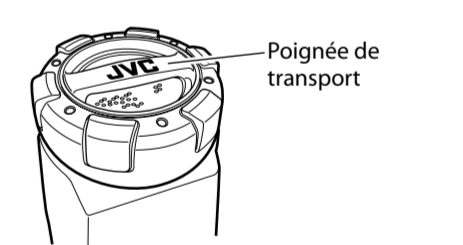

#### Utilisation de la ceinture

Fixez la bandoulière fournie (ajustable en longueur) à chaque bout du système, comme montré sur l'illustration.

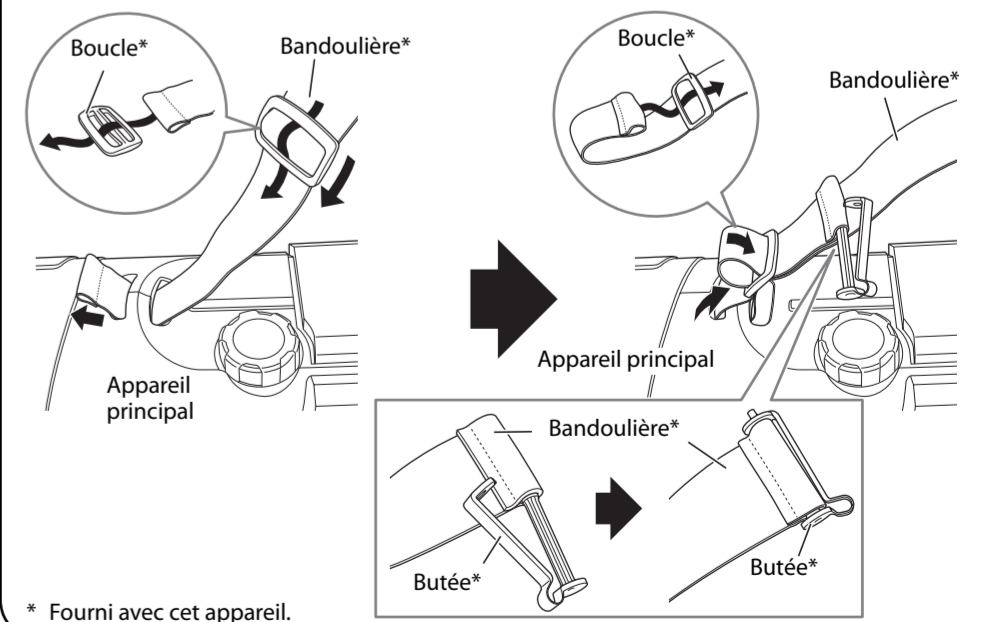

\* Fourni avec cet appareil.

• "Made for iPod" et "Made for iPhone" signifient qu'un accessoire électronique a été conçu pour être connecté spécifiquement à un iPod ou un iPhone, respectivement, et qu'il a été certifié par les concepteurs de respecter les standards de performance d'Apple. Apple ne peut être tenu responsable pour le fonctionnement de cet appareil ou sa compatibilité avec les standards de sécurité et réglementaires. Veuillez noter que l'emploi de cet accessoire avec un iPod ou iPhone peut affecter la transmission sans fil.

• iPhone, iPod, iPod classic, iPod nano et iPod touch sont des marques de commerce d'Apple Inc., enregistrées aux États-Unis et dans les autres pays.

# A Écoute d'un iPod et affichage d'une séquence vidéo/image d'un iPod

Vous pouvez commander un iPod à travers l'appareil.

- Avant de connecter votre iPod à l'appareil, vérifiez son type la version de son logiciel. (Référez à la liste des périphériques iPod utilisables de l'autre côté de cette feuille.)
- Notez qu'aucune donnée ne peut être envoyée à l'iPod à partir de l'appareil.

## Connexion de l'iPod

Ouvrez la porte avant

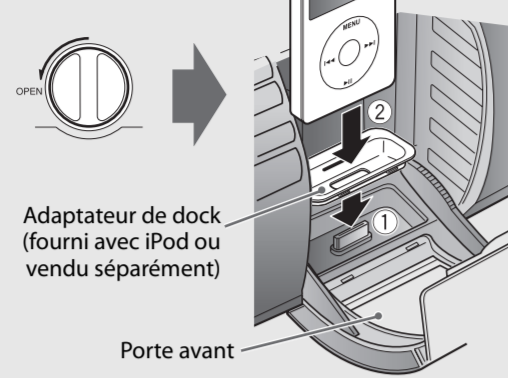

Adaptateur de dock (fourni avec iPod ou vendu séparément)

Porte avant

**Pour détacher l'adaptateur de dock**  
Tirez sur l'adaptateur de dock avec le bout de votre doigt ou un outil pointu que vous insérez dans la fente.

- Faites attention de ne pas blesser les bouts de vos doigts ou d'endommager la prise du dock.



## Affichage d'une séquence vidéo/image

Pendant que l'appareil est hors tension et qu'aucun iPod n'est connecté...

**Maintenez pressée la touche iPod ►/II.**



Chaque fois que vous maintenez pressée la touche, l'indicateur change alternativement comme suit:

- VOUT ON: Affichage d'une séquence vidéo/image d'un iPod sur le moniteur.
- VOUT OFF: Affichage d'une séquence vidéo/image sur l'iPod.

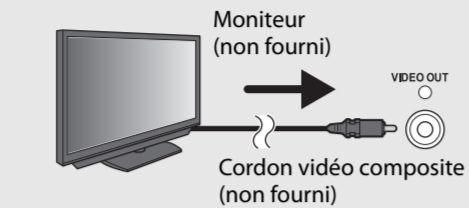

## Démarrage de la lecture

- Appuyez sur iPod ►/II.**  
iPod est sous tension et démarre la lecture.
  - Si vous avez choisi une autre source, appuyez de nouveau sur iPod ►/II pour démarrer la lecture.

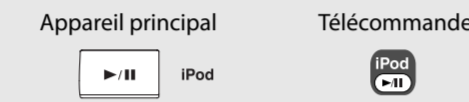

- Ajustez le volume.**

**Pour faire une pause,** appuyez sur iPod ►/II.

- Pour annuler la pause, appuyez de nouveau sur iPod ►/II. La lecture reprend là où elle s'était arrêtée.

**Pour choisir une plage,** appuyez sur ◀◀ ou ▶▶.

- Appareil principal      Télécommande
- Appuyez une fois sur la touche ▶▶ pour localiser le début de la plage suivante.
  - Appuyez sur ◀◀ pour localiser le début de la plage en cours de lecture.
  - Appuyez deux fois sur ◀◀ pour localiser le début de la plage précédente.

**Pour faire une avance/retour rapide,** maintenez pressée ◀◀ ou ▶▶ pendant la lecture.

## REMARQUE

- Quand iPod est choisi comme source...
- "CONNECT" apparaît sur l'affiche de l'appareil quand un iPod est connecté.
  - "NOiPod" apparaît sur l'affichage de l'appareil quand aucun iPod n'est connecté.
  - Utilisez l'iPod touch ou l'iPhone directement dans les cas suivants:
    - Quand vous souhaitez utiliser la touche Home.
    - Lors de la sélection d'icônes d'application sur l'écran Home.
    - Pour faire défiler le curseur.

## Utilisation du menu d'iPod (Télécommande uniquement)

- Appuyez sur MENU pour afficher le menu.**
- Appuyez sur GROUP UP ou GROUP DOWN, pour choisir un élément de menu, puis appuyez sur SET pour valider.**

Référez-vous aussi au mode d'emploi du iPod pour les détails.

## Mise hors tension de iPod

- Maintenez pressée iPod ►/II pendant environ 2 secondes.
- Choisir une autre source met aussi l'iPod hors tension.
  - Mettre l'appareil hors tension peut ne pas mettre iPod hors tension en fonction de la source actuellement choisie.

## À propos de la charge de la batterie du iPod

- Quand l'appareil est connecté à une prise secteur: **La batterie de iPod se charge si l'appareil est sous tension.**
- Quand l'appareil est alimenté sur les piles: **La batterie de l'iPod n'est pas chargée même si l'appareil est sous tension.**

# B Pour reproduire un disque/ un périphérique USB

Mettez un disque en place ou connectez un périphérique USB.

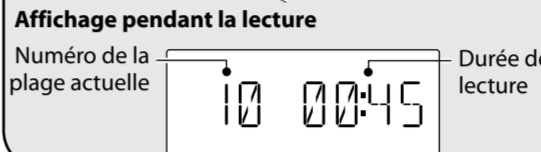
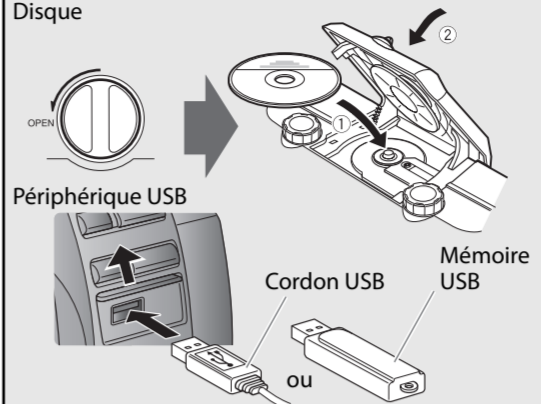

## Mettez d'abord l'appareil sous tension.

### Comment choisir un numéro en utilisant la télécommande

- Exemples:**
- Pour choisir le numéro 5, appuyez sur 5.
  - Pour choisir le numéro 15, appuyez sur +10, puis sur 5.
  - Pour choisir le numéro 20, appuyez sur +10 une fois, puis sur 10.
  - Pour choisir le numéro 125, appuyez sur +100, sur +10, sur +10, puis sur 5.

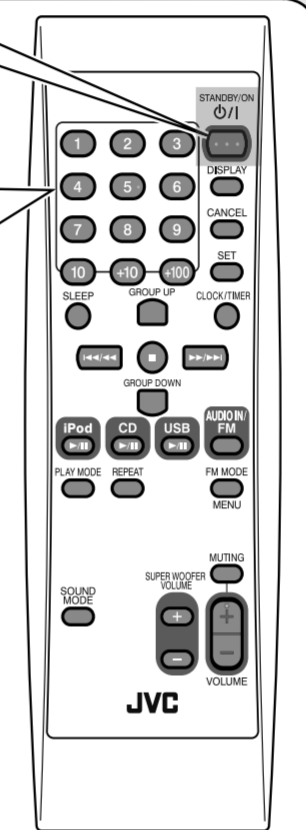

## Démarrage de la lecture

- Appuyez sur CD ►/II ou USB ►/II.**  
Démarrer l'analyse du disque ou du périphérique USB puis la lecture.

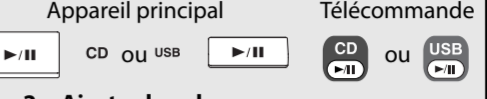

- Ajustez le volume.**

**Pour arrêter l'enregistrement,** appuyez sur ■.



**Pour faire une pause,** appuyez sur CD ►/II ou USB ►/II.

- Pour annuler la pause, appuyez de nouveau sur ►/II. La lecture reprend là où elle s'était arrêtée.

**Pour choisir une plage,** appuyez sur ◀◀ ou ▶▶.



- Appuyez une fois sur la touche ▶▶ pour localiser le début de la plage suivante.
- Appuyez sur la touche ◀◀ pour localiser le début de la plage en cours de lecture.
- Appuyez deux fois sur la touche ◀◀ pour localiser le début de la plage précédente.

**Pour localiser une plage directement,** appuyez sur les touches numériques.

**Pour faire une avance/retour rapide,** maintenez pressée ◀◀ ou ▶▶ pendant la lecture.

**Pour choisir un groupe (pour MP3/WMA),** appuyez sur GROUP UP ou GROUP DOWN. (Télécommande uniquement)

- Appuyez sur la touche GROUP UP pour sauter au groupe suivant.
- Appuyez sur la touche GROUP DOWN pour sauter au groupe précédent.

# Utilisation de la minuterie (Télécommande uniquement)

## Réglage de l'horloge

Quand l'appareil est alimenté sur le secteur pour la première fois après l'achat, l'indicateur CLOCK et "0:00" (ou "AM 12:00") clignotent sur l'affichage. Réglez l'horloge avant d'utiliser les minuteries d'arrêt et les minuterie quotidiennes.

- Appuyez sur CLOCK/TIMER.**
- Appuyez sur ◀◀/◀ ou ▶▶/▶ pour ajuster les heures.**
  - Si vous maintenez pressée la touche, le chiffre des heures change de façon continue.
- Appuyez sur SET.**  
Les chiffres des minutes clignotent sur l'affichage.
- Répétez les étapes 2 et 3 pour ajuster les minutes.**
  - Quand vous maintenez pressée ◀◀/◀ ou ▶▶/▶ pendant le réglage des minutes, les chiffres des minutes changent de façon continue.
  - Si vous souhaitez changer le réglage de l'heure pendant le réglage des minutes, appuyez sur CANCEL.

Terminez le réglage de l'horloge.

**Pour afficher l'horloge,** appuyez sur DISPLAY.

- Chaque fois que vous appuyez sur la touche, l'horloge et l'indicateur normal changent alternativement.

## REMARQUE

- Environ une heure après avoir déconnecté le cordon d'alimentation secteur, l'heure réglée est réinitialisée.

Si l'appareil est alimenté sur les piles, l'horloge n'apparaît pas sur l'affichage quand l'appareil est hors tension.

## Réglage de la minuterie d'arrêt

**Appuyez sur SLEEP.**

Chaque fois que vous appuyez sur la touche, l'heure d'arrêt (en minutes) change comme suit: 10 → 20 → 30 → 60 → 90 → 120 → OFF → (retour au début)

L'appareil est maintenant réglé pour se mettre hors tension après le nombre de minutes que vous avez réglées.

\* Si aucune opération n'est réalisée alors que la minuterie d'arrêt est réglée sur une durée supérieure à 30 minutes, l'appareil se met automatiquement hors tension 30 minutes plus tard.

**Pour vérifier la durée restante jusqu'à la mise hors tension,** appuyez une fois sur la touche SLEEP.

**Pour annuler la minuterie d'arrêt,** appuyez répétitivement sur SLEEP pour choisir "OFF".

## Réglage de la minuterie quotidienne

En utilisant la minuterie quotidienne, vous pouvez vous réveiller au son de votre musique préférée.

## REMARQUE

Accordez une station, mettez un CD en place ou connectez un périphérique USB/iPod à l'appareil en avance, et assurez-vous que la source fonctionne correctement.

- Appuyez sur CLOCK/TIMER.**
- Appuyez sur ◀◀/◀ ou ▶▶/▶ pour ajuster les heures.**
  - Si vous maintenez pressée la touche, le chiffre des heures change de façon continue.
- Appuyez sur SET.**  
Les chiffres des minutes clignotent sur l'affichage.
- Répétez les étapes 2 et 3 pour régler les minutes et choisir la source, puis ajuster le volume.**
  - Quand vous maintenez pressée ◀◀/◀ ou ▶▶/▶ pendant le réglage des minutes, les chiffres des minutes changent de façon continue.
- Appuyez sur ◊/ pour mettre l'appareil hors tension.**
  - Quand l'heure de mise en service arrive, l'appareil règle le niveau de volume graduellement sur le niveau préréglé.
  - La minuterie quotidienne fonctionne uniquement quand l'appareil est en mode d'attente.

**Pour corriger une mauvaise entrée pendant la procédure,** appuyez sur CANCEL. Vous pouvez retourner à l'étape précédente.

**Pour changer les informations de la minuterie quand ◊/ est allumé,** appuyez deux fois sur CLOCK/TIMER.

Vous pouvez commencer le réglage à partir de l'étape 2.

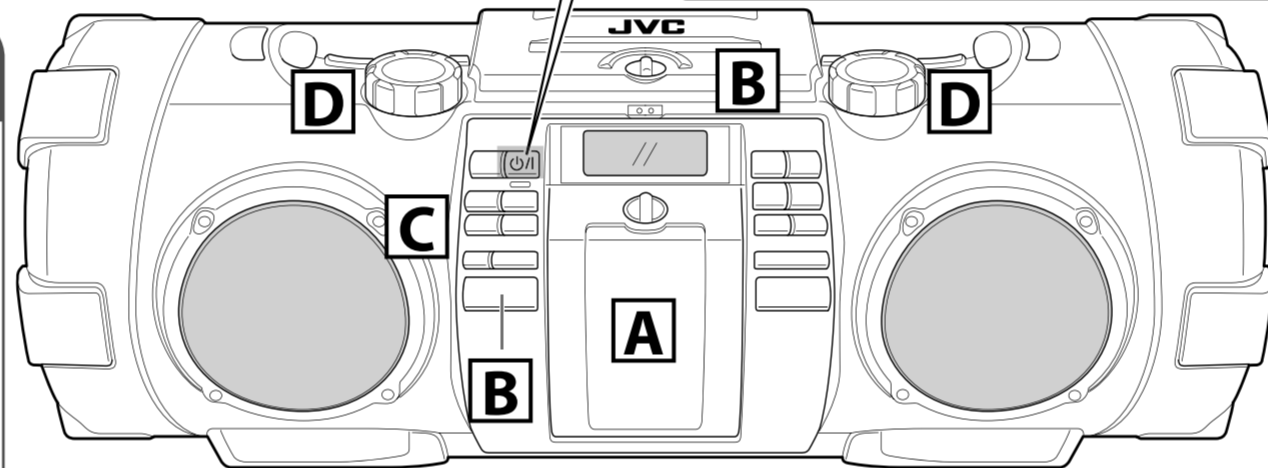

**NE METTEZ PAS l'appareil hors tension quand son niveau de volume est réglé extrêmement haut;** sinon la déflagration soudaine du son pourrait endommager votre ouïe, les enceintes et le casque d'écoute lors de la mise sous tension de l'appareil ou le démarrage de la lecture.

**Pour mettre la minuterie quotidienne hors service,** appuyez sur CANCEL.

- Pendant le réglage de la minuterie, l'indicateur de minuterie (⊙) s'allume.
- Quand la minuterie est en service, l'indicateur de minuterie (⊙) clignote.
- Si vous n'utilisez pas l'appareil pendant plus d'une heure, l'appareil se met hors tension.

**Pour les CD:**  
◊/ ALL → ◊/ → annulé → (retour au début)

- ◊/ ALL: Répète toutes les plages du disque.
- En mode de lecture programmée ou de lecture aléatoire, seul ◊/ ALL peut être choisi.
- ◊/ : Répète la plage actuelle.

**Pour les fichiers MP3/WMA:**  
◊/ ALL → ◊/ GROUP → ◊/ → annulé → (retour au début)

- ◊/ ALL: Répète toutes les plages du disque ou du périphérique USB.
- En mode de lecture programmée ou de lecture aléatoire, seul ◊/ ALL peut être choisi.
- ◊/ GROUP: En mode de lecture normale, répète toutes les plages d'un groupe.
- ◊/ : Répète la plage actuelle.

**Pour quitter le mode de lecture répétée,** appuyez répétitivement sur la touche REPEAT jusqu'à ce que l'indicateur de répétition disparaisse.

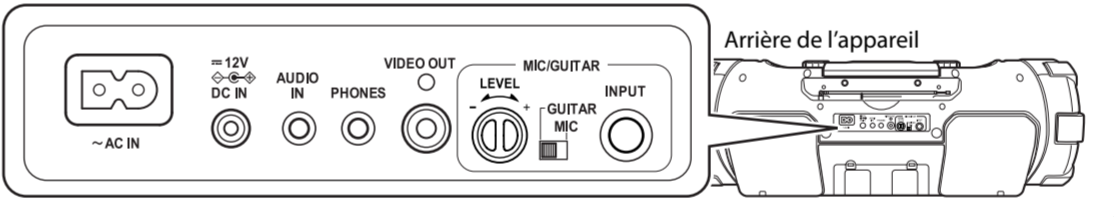

## Réglage du volume

Vous pouvez ajuster le niveau de volume entre MIN 01 et 30 MAX.

Appareil principal      Télécommande

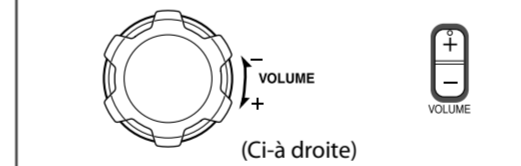

**ATTENTION:**  
Un niveau sonore excessif des écouteurs ou du casque d'écoute peut endommager votre ouïe.

## Réglage du volume du haut-parleur d'extrêmes graves

Vous pouvez ajuster le niveau de volume du haut-parleur d'extrêmes graves entre 1 et 6.

Appareil principal      Télécommande



## Coupeure temporaire du son (Télécommande uniquement)

**Appuyez sur MUTING.**  
Pour rétablir le son, appuyez de nouveau sur MUTING ou ajustez le volume.

# Lecture pratique (Télécommande uniquement)

## Lecture programmée

Vous pouvez programmer un maximum de 30 plages à partir d'un disque ou d'un périphérique USB dans n'importe quel ordre, et vous pouvez choisir plusieurs fois la même plage.

## REMARQUE

- Vous pouvez réaliser un programme uniquement quand la lecture est arrêtée.
- Lors de la réalisation d'un programme, vous ne pouvez pas spécifier un numéro de groupe pour choisir une plage.

**Mettez un disque en place ou connectez un périphérique USB avant de faire le programme.** Référez-vous à B. Pour reproduire un disque/un périphérique USB.

- Appuyez sur CD ►/II ou USB ►/II.**
- Appuyez sur ■ pour arrêter la lecture.**
- Appuyez sur PLAY MODE pour choisir "PROGRAM".**
- Appuyez sur les touches numériques pour choisir la plage à programmer.**
- Répétez l'étape 4 afin de sélectionner les autres plages pour les programmer.**
  - Pour annuler la dernière plage du programme, appuyez une fois sur CANCEL.
- Appuyez sur CD ►/II ou USB ►/II.**  
La lecture démarre.

## À l'arrêt:

**Pour valider les plages programmées,** appuyez répétitivement sur ◀◀/◀ ou ▶▶/▶; les plages du programme apparaissent l'une après l'autre sur l'affichage dans l'ordre de programmation.

- Pour ajouter une plage à la fin du programme, appuyez sur les touches numériques pour choisir la plage.

**Pour effacer les plages d'un programme,** appuyez répétitivement sur la touche CANCEL.

- Chaque fois que vous appuyez sur la touche, la dernière plage du programme est effacée.
- Mettre le système hors tension annule le programme.

**Pour quitter la lecture aléatoire,** appuyez répétitivement sur PLAY MODE jusqu'à ce que l'indicateur "PRGM" s'éteigne.

## Lecture aléatoire

Vous pouvez reproduire toutes les plages d'un disque ou d'un périphérique USB dans un ordre aléatoire.

**Mettez un disque en place ou connectez un périphérique USB avant de démarrer la lecture aléatoire.** Référez-vous à B. Pour reproduire un disque/un périphérique USB.

- Appuyez sur CD ►/II ou USB ►/II.**
- Appuyez sur PLAY MODE pour choisir "RANDOM".**  
Les plages sont lues une seule fois dans un ordre quelconque (aléatoire).
- La touche ◀◀/◀ peut aussi être utilisée pour localiser le début de la plage en cours de lecture pendant la lecture aléatoire.

**Pour quitter la lecture aléatoire,** appuyez sur PLAY MODE. L'indicateur "RANDOM" s'éteint.

## Lecture répétée

Vous pouvez répéter une plage ou des plages d'un disque ou d'un périphérique USB autant de fois que vous le souhaitez.

**Appuyez sur REPEAT.**  
Chaque fois que vous appuyez sur la touche, le mode de lecture change comme suit:

# D Ajustement du son

## Mode sonore

Les modes de son peuvent être sélectionnés pour relever le type de musique lue.

**Appuyez sur SOUND MODE pour choisir le mode sonore.**

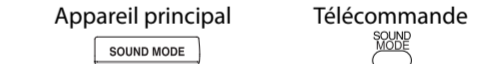

Chaque fois que vous appuyez sur la touche, le mode sonore change comme suit:

## Sélection du mode de son:

- BEAT:** Régler sur cette position pour de la musique avec un rythme important, telle la musique rock ou disco.
- POP:** Régler sur cette position pour de la musique légère comprenant la musique populaire et vocale.
- CLEAR:** Régler sur cette position pour de la musique sonnante clair et net.
- FLAT:** (pas d'effet): Régler sur cette position pour n'appliquer aucun mode sonore.

## Utilisation du casque

Assurez-vous de réduire le volume avant de connecter un casque ou de vous le mettre sur les oreilles.

- Connecter un casque d'écoute met hors service les enceintes.
- Les réglages sonores autres que le niveau de volume du haut-parleur d'extrêmes graves affectent le son du casque d'écoute.

## REMARQUE

Si iPod est choisi comme source, aucun son ne sort du casque d'écoute.

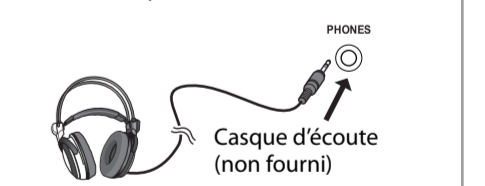

# Connexion d'un autre appareil

## Mixage du microphone ou de la guitare

En utilisant un microphone ou une guitare, vous pouvez mixer leur son avec une source sonore.

## ATTENTION

NE PAS raccorder une guitare de basse à la prise MIC/GUITAR INPUT, car l'appareil pourrait être endommagé.

**1. Assurez-vous que le sélecteur MIC/GUITAR à l'arrière de l'appareil est réglé correctement.**

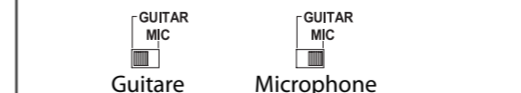

**2. Placez le réglage MIC/GUITAR LEVEL sur - en le tournant dans le sens contraire des aiguilles d'une montre.**

**3. Connectez un microphone ou une guitare à la prise MIC/GUITAR INPUT à l'arrière de l'appareil.**

Câble monophonique φ 6,3 (non fourni)

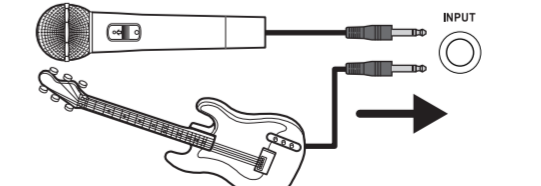

Microphone ou guitare (non fourni)

- Démarré la lecture d'une source.**
- Réglez le volume et le niveau du microphone ou de la guitare.**

## Écoute d'un appareil extérieur

Avant d'écouter un appareil extérieur, connectez-le correctement à l'appareil. Référez-vous aussi au mode d'emploi d'un appareil extérieur.

- Réglez le niveau de volume de l'appareil sur le minimum.**
- Connectez un appareil extérieur à la prise AUDIO IN à l'arrière de l'appareil.**

Cordon à mini-fiche stéréo (non fourni)

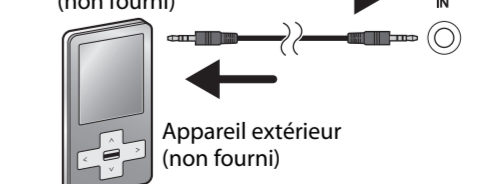

Appareil extérieur (non fourni)

**3. Appuyez sur AUDIO IN pour choisir "AUDIO".**

**4. Maintenez pressé SET pour ajuster le niveau d'entrée de la source. Chaque fois que vous appuyez sur la touche, le niveau d'entrée change comme suit:**

- LEVEL1 → LEVEL2 → LEVEL3 → (retour au début)
- LEVEL1: Niveau d'entrée normal.
- LEVEL2: Augmente le niveau d'entrée.
- LEVEL3: Augmente le niveau d'entrée encore plus que "LEVEL2".

**5. Démarrez la lecture d'un appareil extérieur.**

**6. Ajustez le volume de l'appareil.**